

Thermor

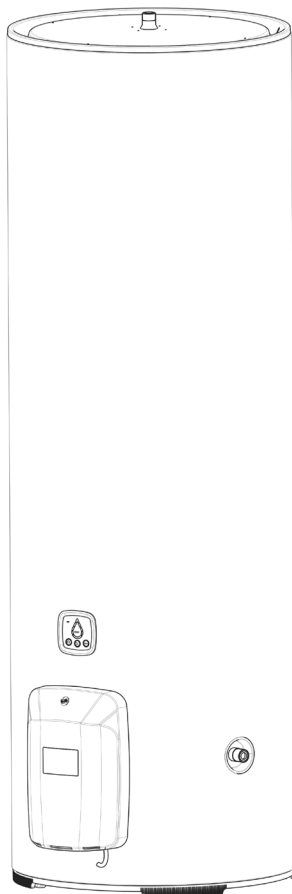
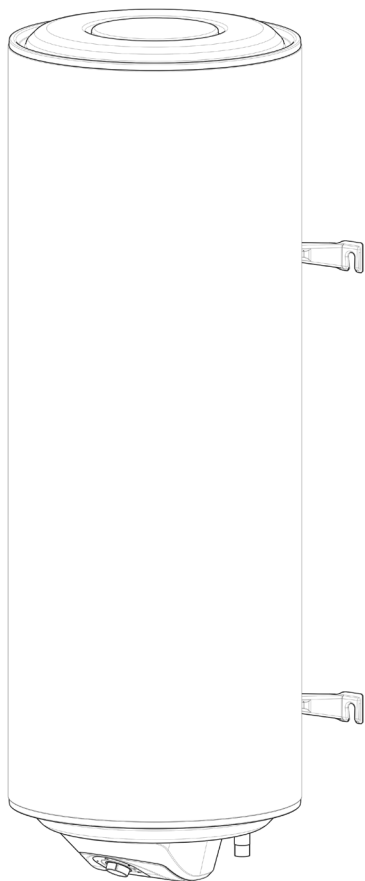

ELECTRIC WATER HEATER

Installation and user manual

EN

TERMO ELECTRICO

Instalación y uso

ES

TERMOACUMULATOR ELECTRICO

A instalação eo uso

PT

ELEKTRILINE VEESOOJENDI

Paigaldus- ja kasutusjuhend

ET

General Warnings

This appliance is not intended for use by persons (including children) with reduced physical, sensory or mental capabilities, or lack of experience and knowledge, unless they have been given supervision or instruction concerning use of the appliance by a person responsible for their safety. Children should be supervised to ensure that they do not play with the appliance. This appliance can be used by children aged from 3 years and above and persons with reduced physical, sensory or mental capabilities or lack of experience and knowledge if they have been given supervision or instruction concerning use of the appliance in a safe way and understand the hazards involved. Children shall not play with the appliance. Cleaning and user maintenance shall not be made by children without supervision. Children aged from 3 to 8 years are only allowed to operate the tap connected to the water heater.

CAUTION!

Heavy items - handle with care:

- Install the appliance in a room protected from frost. If the appliance is damaged by overpressure due to a safety device blockage, the warranty will not apply.
- If the appliance is to be installed in a room or location where the ambient temperature is constantly above 35 °C, ensure that the room is correctly ventilated.
- When installed in a bathroom, do not install the appliance in volumes V0 and V1 (see fig. 1, page A). Install a retention tray with waste outlet if the water heater is installed in a suspended ceiling, in a loft or above habitable areas. Position the appliance where it can be accessed. Refer to the installation figures PAGE A.
- Make sure that the wall on which the appliance is mounted can support the weight of the appliance when filled with water.
- Installation of a vertical wall-mounted water heater: To facilitate future replacement of the heating element, leave clear space (300 mm up to 100 litres and 480 mm for higher capacities) below the ends of the water heater pipes.

This product is intended for use at a maximum altitude of 3000 m.

This water heater is fitted with a thermostat with an operating temperature of more than 60 °C at its maximum position, capable of reducing the growth of legionella bacteria in the tank.

General Warnings

Caution: above 50 °C, water could cause immediate burns. Check the water temperature before taking a bath or shower.

HYDRAULIC CONNECTION

- A new safety device (or any other new pressure relief valve), with a pressure of either 0.7 or 0.9 MPa (7 or 9 bar), depending on the nominal pressure, and measuring 3/4" in diameter, must be fitted on the water heater inlet, in accordance with the local standards in force (see the diagram on page B).
- No hydraulic accessories must be installed between the safety device and the cold water inlet of the appliance. A pressure reducer (not supplied) is required if the supply pressure is greater than 0.5 MPa (5 bar) and will be installed on the main supply pipe.
- Connect the safety device to a discharge pipe, kept in the open air, in a frost-free environment, continuously sloping downwards to drain off the heat-expanded water or to allow for drainage of the water heater.
- The pressure relief valve drainage device must be activated on a regular basis in order to remove limescale deposits and to check that it is not blocked.
- To drain the appliance, turn off the power and cold water supply, open the hot water taps then operate the drainage valve of the safety device.
- The pipes used must be able to withstand 1 MPa (10 bar) and 100 °C.

ELECTRICAL CONNECTION

- Be sure to turn off the power before removing the cover, to prevent any risk of injury or electric shock.
- Upstream of the appliance, the electrical installation must have an all-pole cut-out device (circuit breaker, fuse) compliant with the local installation rules in force (30 mA residual current device).
- If the cable is damaged, it must be replaced with a cable or a special pack available from the manufacturer or the After-Sales service.
- Earthing is mandatory. A special terminal marked  is provided for this purpose.
- Products including a battery: There is a risk of explosion if the battery is replaced with an incorrect battery. Dispose of used batteries in accordance with local regulations.
- The user manual for this appliance can be obtained from the After-Sales service.

INSTALLATION (Figure 1 page A)

If the appliance is set up in a suspended ceiling or attic, or above living space, a drain pan must be installed underneath the water heater. A drainage device connected to the sewer system is required.

SET-UP

Installation of a vertical wall-mounted water heater (Figure 2 page A)

To facilitate future replacement of the heating element, leave clear space below the ends of the water heater pipes. Appliances can be mounted on a tripod (optional) if the wall is not strong enough to bear the weight. Nevertheless, it is mandatory to secure the water heater's top bracket to the wall to prevent it from tipping.

Installation of a stable water heater (Figure 3 page A)

The water heater must be installed in a perfectly vertical and stable position, in a location that allows easy access to the electrical components and safety components. Ensure replaceable components are accessible.

Installation of a horizontal water heater (Figure 4 page A)

There are several installation options. Once the water heater is installed, the water connection pipes must be positioned vertically below the appliance. Ensure replaceable components are accessible.

HYDRAULIC CONNECTION (Figure 5 page B)

The supply pipes must be cleaned thoroughly before making the hydraulic connection.

The connection to the hot water outlet must be made using a cast iron or steel sleeve, or a dielectric union in order to avoid any corrosion of the pipe (direct iron/copper contact). Brass unions are forbidden.

Pressurised installation:

A new safety device (or any other new pressure relief valve), with a pressure of 0.7 or 0.9 MPa (7 or 9 bar), depending on the nominal pressure, and measuring 3/4" in diameter, must be fitted on the water heater inlet, in accordance with the local standards in force. The safety unit must be protected from frost.

No hydraulic accessories must be installed between the safety device and the cold water inlet of the appliance. A pressure reducer (not supplied) is required if the supply pressure is greater than 0.5 MPa (5 bar) and will be installed on the main supply pipe.

Connect the safety device to a discharge pipe, kept in the open air, in a frost-free environment, continuously sloping downwards to drain off the heat-expanded water or to allow for drainage of the water heater. The pipes used must be able to withstand 1 MPa (10 bar) and 100 °C.

If PEX pipes are used, installation of a thermostatic regulator at the water heater outlet is strongly advised. It will be adjusted according to the performances of the material used.

ELECTRICAL CONNECTION (Figures 6, pages D to H)

The water heater can only be connected to and operated on either a single-phase 220-240 V AC or three-phase 380-400 V AC network, depending on the model. Connect the water heater using a rigid conductor cable with a 2.5 mm² cross-section. For this purpose, use a standardised pipe (fixed or fluted sheath) up to the calibrated housing of the cover. Devices with a cable or plug (not permitted in France) must be connected directly.

Earthing is mandatory. A special terminal marked  is provided for this purpose.

This connection is compulsory for safety reasons. The green - yellow earth wire must be longer than the phase wires. Upstream of the water heater, the electrical installation must have an all-pole cut-out device (contact opening at least 3 mm: circuit breaker, fuse). If the hydraulic hoses are made of an insulating material, the electrical circuits will be protected by a 30 mA differential circuit breaker that complies with the standards in force, positioned upstream of the water heater (see diagrams and tables).

Before removing the cover, check that the power supply is disconnected.

Thermal cut-out:

All our products are fitted with a thermostat with a manual-reset thermal circuit breaker which cuts off the power supply to the water heater in the event of overheating (except the electronic range which is protected by thermal fuse).

If the safety device is tripped, cut the power before any operation and have the circuit breaker reset by a professional.

In the event of repeated tripping, replace the thermostat. Never short-circuit the safety device or the thermostat.

Only connect the power supply to the terminal block.

For electronic products with a power output greater than or equal to 1800 W, it is possible to switch to three-phase 400 V using the Faciltri 400 V kit (except Connect models). The modification must be made by a professional.

For products which are equipped with a mechanical thermostat and compatible with single-phase and three-phase connections, the wiring must be modified by a professional and only using the equipment supplied by the manufacturer.

SYSTEM START-UP

NEVER POWER THE WATER HEATER UP WITHOUT WATER.

Before switching on, open the hot water taps and drain the pipes until there is no air inside, then fill the appliance.

Check that the pipes and door seal under the cover are watertight. In the event of a leak, tighten moderately. Check that the hydraulic safety devices are in good working order and fill.

Turn the power on. After between 5 and 20 minutes, depending on the capacity of the appliance, water should flow drop by drop from the drainage outlet. This normal phenomenon is the result of the water expanding.

Check that the unions and seal are watertight. When the water is heating, and depending on the quality of the water, reinforced water heaters may emit a bubbling sound; this noise is normal and does not mean that the appliance is in any way damaged.

To prevent the development of bacteria (legionella, etc.), increase the temperature to 60 °C at least once a day. The thermostat limits are factory set.

When the appliance is first powered on, the heater element may emit some smoke and an odour. This is normal and will stop after a few minutes.

MAINTENANCE

Domestic maintenance:

At least once a month, operate the drain of the hydraulic safety unit to prevent any scaling and to check that it is not blocked.

Failure to perform this maintenance operation may cause damage and the loss of the warranty.

Maintenance by qualified personnel:

- a) Remove the limescale sludge deposits. Do not scrape or hit the limescale that is stuck to the side as this may damage the coating.
- b) Replace the magnesium anode every two years or once its diameter is less than 10 mm. Replacing the reinforced heating element or the anode will require draining the water heater and changing the seal.

Drain:

Turn off the power supply and the cold water inlet, open the hot water taps then operate the safety device before performing these operations.

Install the heating element and moderately tighten the nuts (criss-cross pattern), check the watertightness the next day, and tighten again, if necessary.

If the power cable is damaged, it must be replaced with a cable or a special pack available from the manufacturer or the After-Sales service.

Replaceable parts:

the thermostat, the seal, the heating element, the heater body, the indicator light, the magnesium anode, the connection cable. The warranty requires original manufacturer's parts to be used.



Do not dispose of your appliance with household waste; take it to an official collection point for recycling.

Declaration of conformity RED 2014/53/EU (*)

CICE hereby declares that the equipment specified below meets the requirements stipulated by the RED Directive 2014/53/EU.

The full EU declaration of conformity for this equipment is available on the website:

https://www.eu-declaration-of-conformity.com/permalink/documents_4932e11e-c8e4-477b-809b-a904baeca6cd/ifsj9at29qxojpqqm953zzu40.



Designation: Electric water heater

Models: DURALIS CONNECT 150, 200 and 300 litres

Specifications:

Radio frequency bands used by the Transmitter-Receiver: 2.4 GHz: 2.412 GHz to 2.462 GHz

Maximum radio frequency output: <20 dBm

Class 2 equipment: can be marketed and commissioned without restriction

Radio range: from 100 to 300 metres in a free field, variable according to the associated equipment (the range may be affected by the installation conditions and the electromagnetic environment)

Compliance with the Radio and Electromagnetic Compatibility standards has been checked by the following notified body: [LCIE] 0081 – 33 avenue du Général Leclerc, Fontenay Aux Roses, France.





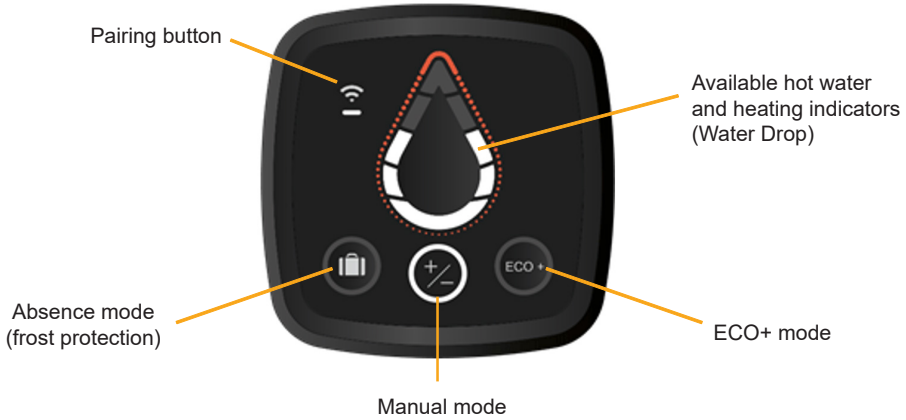



(*) Radio Equipment Directive

DURALIS CONNECT control interface









PLEASE NOTE: If the appliance is inactive for 60 seconds, the interface goes into standby mode and the Water Drop light goes out. The following flashes every 10 seconds: the circle for the selected mode and the Wi-Fi if the appliance is connected. It is possible to switch off the interface by simultaneously pressing on the ECO+ and Absence buttons for 3 seconds. The display can be temporarily reactivated simply by pressing any button. Then it is deactivated again. The appliance continues to operate. Deep sleep mode can be deactivated by the same combination of buttons.

Indicator status

Indicators	Indicator status	Meaning
	On	Absence mode activated: The water heater is frost-protected (7 °C).
	Blinking	Programmed mode selected.
	On	Manual mode selected: To adjust the amount of hot water, press the button until the desired level is displayed on the water drop (5 levels available).
	On	ECO+ mode activated; the water heater starts reading consumption to adapt to the needs of the user and ensure energy savings, whilst guaranteeing comfort levels.
	Blinking	The water heater is seeking a Wi-Fi connection.
	Constantly lit	The water heater is connected to the Wi-Fi network.
	Off	The water heater is not connected
	On	The water heater does not heat the water. The lit segments show the amount of hot water available.
	Progressively flashing over 10 seconds	The water heater is heating the water. The lit segments show the temperature of the available hot water.
	Flashing segments	Boost mode: only available on the Cozytouch application. The water heater heats up to the maximum quantity of hot water.
	The top segment is lit up orange	There is a water heater malfunction. Check the list of malfunctions below or contact your installer.

Water drop indicator on

	HMI display	Meaning	Probable cause of error	Repair instructions
ERR. 3		Fault with the regulation sensor	Faulty or incorrectly connected sensor	Check the connection and replace the regulation sensor if necessary
ERR. 4		Hot water measurement sensor fault	Faulty or incorrectly connected sensor	Check the connection and replace the hot water measurement sensor if necessary
ERR. 7		ACI fault	No water in the tank or ACI wire connection fault	Fill the water heater with water. Check the connection of the ACI circuit and replace the wiring harness if necessary
ERR. 10		Communication error between the PCBs	Poor cable connection or PCB malfunction	Check the connection and replace the PCB if necessary
ERR. 19		Temporary supply error	Supply via peak/off-peak switch	Change the product's electrical supply to a permanent supply. Caution: risk of accelerated corrosion. Clear the error by holding the central key for 3 seconds 

No indicator light lit

Possible cause	Action to be taken	Solution
Water heater power supply faulty	Check the water heater power supply (230 volts) using a measuring device (multimeter).	If there is no power supply or the power supply is faulty, contact an electrician
	Check whether the power supply is continuous (24/7).	If the appliance is connected to the off-peak hours switch, the installation is incorrect; contact an electrician
Safety thermostat deactivated	Check the power supply at the outlet for the safety thermostat(s).	Reactivate the thermostat safety device. If this fault is still present, contact an installer and the after-sales service.
Water heater operational fault	Check the water heater power supply at the PCB using a measuring device (multimeter) to ensure it is 230 volts.	If the power supply is correct, contact an electrician to have the PCB replaced.
	Check that the cable connecting the PCB and control unit is correctly connected.	Reconnect the connecting cable correctly.

This appliance has a Wi-Fi function which allows it to be actuated or programmed remotely via your smartphone or tablet.

To activate this function, the following accessories are required:

- A router or internet hub.
- The Cozytouch app, compatible with IOS and Android.
Can be downloaded for free from the relevant app store



iOS version 9.0 minimum



Android version 4.1 minimum

Once the app is installed, ensure you have the network name and password of your router or internet hub and open the Cozytouch app. Follow the instructions step by step to create an account and then pair the device.



To pair to your device quickly and easily, use the QR code on the HMI.

Once the procedure is completed (as described in the app installation guide), check the inbox of the email used in the setup to activate your user account. You can then connect to and access all our services.

IMPORTANT: during the pairing process:

Please ensure your smartphone (or tablet) is kept close to your water heater.
Your product will beep several times (this is completely normal).

NOTE: there must be a sufficient Wi-Fi signal in the area your product has been installed.

If necessary (where the signal is too weak or unavailable), we recommend the use of a Wi-Fi repeater.

SCOPE OF THE GUARANTEE

The installation, use and maintenance of the water heater in compliance with the existing national standards and the instructions outlined in this manual. Royal Decree-Law 7/2021 of 27th April stipulates that this appliance is covered by a legal warranty, valid exclusively in the Spanish territory, which takes effect as of the date the product is received by the consumer. Furthermore, Law 13/2013 of 13th June, which governs effective competition and consumer protection, stipulates that this appliance is covered by a legal warranty, valid exclusively in Andorra, which takes effect as of the date the product is received by the consumer.

In parallel, these appliances benefit from a commercial warranty covering the tank and/or electric components as indicated in the table below, which takes effect as of the date the product is received by the consumer. Both warranties apply to the country in which the product was acquired on condition that it was installed in the same country.

	Concept series: Concept/Compact	Premium series: Ceramics/GZT	Elite series: Onix/Duralis/Duralis Connect
Legal warranty	3-year warranty (*)	3-year warranty (*)	3-year warranty (*)
Commercial warranty for the tank without anode inspection	3-year warranty	5-year warranty (*)	7-year warranty (**) (***)
Commercial warranty for the electric components			5-year warranty (***)

* Or in line with the stipulations of the legislation valid at the time of purchase

** In the Canary Islands, an annual inspection of the anode shall be required as of the third year

*** For Onix Connect models of the Elite series, the product must be registered on www.thermor.es to obtain the 7-year warranty for the tank and the 5-year warranty for the electric components. If the product is not registered, a 5-year commercial warranty for the tank shall apply equivalent to the Premium series.

Contact your retailer to benefit from the legal warranty. If necessary, you can also contact the technical service department of GROUPE ATLANTIC directly.

The commercial warranty does not affect any free corrective measures stipulated by the law to which consumers or users are entitled if the goods are defective.

Contact the technical service department of GROUPE ATLANTIC to benefit from the commercial warranty

Technical Service (SAT): Groupe Atlantic España SA. C/ Antonio Machado, 65. 08840 Viladecans, Spain. Tel: +34 988 14 45 66, e-mail: callcenter@groupe-atlantic.com.

The replacement of a part shall not extend the duration of the commercial warranty.

Warranty limitations: The following are excluded from any type of warranty:

- Wear of parts that, due to their design and/or function, are subject to natural deterioration as a result of wear and/or to a reduction in performance.
- Appliances that cannot be examined (difficult to access for repair, maintenance or analysis).
- Damage that may be sustained by an appliance due to weathering, frost, the instability of electric currents or the water quality.
- Deterioration caused by accumulation of waste (lime, sludge, etc.).
- If the tap water hardness is not within the 10 °f to 20 °f range, a water treatment system must be installed and properly maintained in order to benefit from the warranty.

Conditions which will void any warranty: The warranty shall be rendered null and void if the installation of the appliance is not in compliance with the existing national standards or in the case of an incorrect hydraulic connection. The warranty shall also be rendered null and void in the event of an improper or missing installation of safety devices (e.g. to counteract excess pressure), abnormal corrosion due to an improper hydraulic connection, improper earthing, unsuitability of the electric cable cross-section, or if the connection plan contained in this manual was not followed. Likewise, poor maintenance, repairs or changes which have not been performed by the technical team of the manufacturer or a team authorised to do so by the manufacturer, or the disconnection of the corrosion protection device will also void the warranty.

The device for discharging the safety valve must be activated once a month to prevent scale building up and to check it is not blocked. Ignoring this step could lead to the deterioration of the appliance and render the warranty invalid. Damage to the appliance due to excessive pressure causing the safety valve to lock is not covered by the warranty.

The products in this instruction manual may be modified according to technical developments and the regulations in force.

These appliances comply with directives 2014/30/EU relating to electromagnetic compatibility, 2014/35/EU relating to low voltage, 2015/863/EU and 2017/2102/EU relating to ROHS and 2013/814/EU which completes directive 2009/125/EC relating to ecodesign.

Advertencias generales

Este aparato no está previsto para ser utilizado por personas (incluidos niños) cuyas capacidades físicas, sensoriales o mentales estén reducidas, o por personas sin experiencia ni conocimientos, salvo si se encuentran bajo supervisión o si han recibido instrucciones previas relativas al uso del aparato por parte de una persona responsable de su seguridad. Es conveniente vigilar a los niños para asegurarse de que no jueguen con el aparato. Este aparato puede ser utilizado por niños de 3 años o más y por personas con capacidades físicas, sensoriales o mentales reducidas o por personas sin experiencia ni conocimientos previos siempre que estén supervisados adecuadamente o reciban instrucciones relativas al uso seguro del aparato y siempre que se hayan considerado los posibles riesgos. Los niños no deben jugar con el aparato. La limpieza y el mantenimiento del aparato no deben ser realizados por niños sin supervisión. A los niños de 3 a 8 años solo se les permite abrir el grifo conectado al calentador de agua.

ADVERTENCIAS PREVIAS!

Objetos pesados; manipularlos con cuidado:

- Instale el aparato en una sala protegida de las heladas. La garantía no cubre los daños ocasionados al aparato a causa de la manipulación del dispositivo de seguridad.
- Asegúrese de que la sala en la que se encuentra su aparato se ventila correctamente si la temperatura ambiente es superior a los 35° C de manera constante.
- No instale el aparato en los volúmenes V0 ni V1 en un cuarto de baño (véase fig. 1, página A). Si el calentador se instala en un falso techo, en una buhardilla o sobre locales habitables, es necesario prever una bandeja de retención con una salida hacia el desagüe. Instale el aparato en un lugar de fácil acceso. Consulte las figuras de instalación (PÁGINA A).
- Asegúrese de que la pared pueda soportar el peso del aparato lleno de agua.
- **FIJACIÓN DE UN TERMO VERTICAL MURAL:** para permitir un eventual cambio del elemento calefactor, deje debajo de los extremos de las conexiones de el termo un espacio de 300 mm en termos de hasta 100 L y de 480 mm en capacidades superiores.

Este producto está diseñado para ser utilizado en altitudes de hasta 3000 m. Este calentador de agua cuenta con un termostato con una temperatura de funcionamiento superior a 60 °C en su posición máxima, capaz de reducir la proliferación de bacterias de legionela en el depósito.

Advertencias generales

Atención: por encima de los 50 °C, el agua puede provocar quemaduras graves inmediatas. Compruebe la temperatura del agua antes de bañarse o ducharse.

CONEXIÓN HIDRÁULICA

- Instale obligatoriamente un dispositivo de seguridad nuevo conforme con las normas en vigor (en Europa, EN 1487), a una presión de 0,7 o 0,9 MPa (7 o 9 bar) y con un diámetro de $\frac{3}{4}$ ". La válvula de seguridad debe estar protegida de las heladas (véase el esquema de la página B).
- No se debe colocar ningún accesorio hidráulico entre el mecanismo de seguridad y la entrada de agua fría del aparato. Es necesario colocar un reductor de presión (no incluido) cuando la presión de alimentación sea superior a 0,5 MPa (5 bar), que se colocará en la alimentación principal.
- Conecte la unidad de seguridad a un tubo de desagüe, situado al aire libre y en un lugar sin riesgo de heladas, con pendiente descendente continua para evacuar el agua de expansión por el calor o el agua en caso de vaciar el calentador.
- Una vez al mes, debe activarse el dispositivo de vaciado de la válvula de alivio de presión para eliminar los depósitos de cal y verificar que no se encuentre bloqueado.
- Para realizar el vaciado del aparato, desconecte la alimentación y la entrada de agua fría, abra los grifos de agua caliente y accione la válvula de seguridad del dispositivo de seguridad.
- Las canalizaciones utilizadas deben poder soportar 1 MPa (10 bar) y 100 °C.

CONEXIÓN ELÉCTRICA

- Asegúrese de cortar la alimentación antes de retirar la tapa para evitar cualquier riesgo de lesión o descarga eléctrica.
- En el tramo anterior al dispositivo, la instalación eléctrica debe contar con un interruptor de corte omnipolar (fusible, disyuntor) que cumpla la normativa local vigente sobre instalación (aparatos con una corriente residual de 30 mA).
- Si el cable está dañado, debe sustituirse por un cable o un conjunto especial disponible previa solicitud al fabricante o al servicio posventa.
- La conexión a tierra es obligatoria. Para ello, se proporciona un borne especial señalizado con el símbolo .
- Productos con batería: riesgo de explosión si la batería se sustituye por una batería incorrecta. Deseche las baterías usadas de acuerdo con la normativa local.
- Puede conseguir el manual de utilización de este aparato si lo solicita al servicio posventa.

INSTALACIÓN (figura 1, página A)

Instale un recipiente de retención debajo del calentador de agua cuando el aparato se coloque en un falso techo, en un altillo o encima de estancias habitadas. Se requiere un sistema de evacuación conectado al desagüe.

COLOCACIÓN**Montaje de un calentador de agua de pared en vertical (figura 2, página A)**

- Asegúrese de dejar un espacio libre por debajo de los extremos de los tubos del calentador de agua para poder cambiar el elemento de calefacción. Los equipos se pueden montar en un trípode (opcional) si la pared no es suficientemente robusta. Por tanto, es obligatorio fijar el soporte de montaje superior del calentador de agua a la pared para evitar que se caiga.

Colocación de un calentador de agua estable (figura 3, página A)

El calentador de agua se debe instalar en posición estrictamente vertical para garantizar así una estabilidad perfecta y la accesibilidad a los componentes eléctricos y a los mecanismos de seguridad. Se debe prever el acceso a los elementos que podrían sustituirse.

Fijación de un calentador de agua en horizontal (figura 4, página A)

Diferentes posibilidades de instalación; una vez colocado el calentador de agua, los tubos de conexión hidráulica deben encontrarse obligatoriamente en posición totalmente vertical por debajo del equipo. Se debe prever el acceso a los elementos que podrían sustituirse.

CONEXIÓN HIDRÁULICA (figura 5, página B)

Es necesario limpiar a conciencia las tuberías de alimentación antes de efectuar cualquier conexión hidráulica.

La conexión a la salida de agua caliente debe realizarse con un manguito de hierro fundido o de acero o con un racor dieléctrico para evitar la corrosión de las tuberías (contacto directo de hierro y cobre); está prohibido utilizar un racor de latón.

Instalación presurizada:

Instale obligatoriamente un dispositivo de seguridad nuevo conforme con las normas en vigor (en Europa, EN 1487), a una presión de 0,7 o 0,9 MPa (7 o 9 bar) y con un diámetro de $\frac{3}{4}$ ". La válvula de seguridad debe estar protegida de las heladas. La unidad de seguridad debe estar protegida de las heladas.

No se debe colocar ningún accesorio hidráulico entre el mecanismo de seguridad y la entrada de agua fría del aparato. Instale un reductor de presión (no suministrado) en la tubería de entrada principal si la presión de entrada es superior a 0,5 MPa (5 bar).

Conecte la unidad de seguridad a un tubo de desagüe, situado al aire libre y en un lugar sin riesgo de heladas, con pendiente descendente continua para evacuar el agua de expansión por el calor o el agua en caso de vaciar el calentador. Las canalizaciones utilizadas deben ser capaces de soportar 1 MPa (10 bar) y 100 °C.

Si se utilizan tubos de polietileno reticulado (PER), se recomienda encarecidamente colocar un regulador termostático a la salida del calentador de agua. Deberá ajustarse en función del rendimiento del material empleado.

CONEXIÓN ELÉCTRICA (Figuras 6, páginas D a H)

El calentador de agua solo puede enchufarse y funcionar en una red de corriente alterna monofásica de 220-240 V o de 380-400 V trifásica, en función del modelo. Conecte el calentador de agua mediante un cable rígido conductor con una sección de 2,5 mm². Para ello, utilice una canalización normalizada (revestimiento fijo o estriado) hasta el lugar calibrado de la cubierta. En el caso de los aparatos dotados de un cable o una toma (prohibido en Francia), realice la conexión directamente.

La conexión a tierra es obligatoria. Para ello, se proporciona un borne especial señalado con el símbolo .

Esta conexión es obligatoria por motivos de seguridad. El cable de tierra (verde y amarillo) debe ser más largo que los cables de fase. La instalación debe disponer, antes del calentador de agua, de un dispositivo de corte omnipolar (apertura de los contactos como mínimo de 3 mm: fusible, disyuntor). En caso de que las conexiones hidráulicas sean de material aislante, los circuitos eléctricos deberán estar protegidos por un disyuntor diferencial de 30 mA adaptado a las normas vigentes y conectado antes del calentador de agua (véanse los esquemas y las tablas). Antes de desmontar la cubierta, asegúrese de que la alimentación eléctrica está cortada.

Disyuntor térmico:

Todos nuestros productos están equipados con un termostato con un disyuntor térmico y un sistema de reinicio manual, que corta la alimentación del calentador de agua en caso de sobrecalentamiento (excepto gama electrónica, dispositivo de seguridad mediante fusible térmico).

Si se activa el dispositivo de seguridad, corte la corriente eléctrica antes de realizar cualquier tipo de operación y solicite a un profesional que efectúe el rearme del disyuntor.

Si el equipo se activa de forma repetitiva, sustituya el termostato. No cortocircuite nunca el dispositivo de seguridad ni el termostato.

Realizar la conexión de la alimentación únicamente en la regleta de terminales.

Para los productos electrónicos con una potencia de salida superior o igual a 1800 W, es posible pasar a trifásica de 400 V mediante el kit Facilitri 400 V (excepto modelos Connect). El cambio lo debe realizar un profesional.

Para productos equipados con un termostato mecánico y compatibles con las conexiones monofásicas y trifásicas, el cableado debe modificarlo un profesional y solo mediante el equipo suministrado por el fabricante.

PUESTA EN SERVICIO**NUNCA ENCIENDA EL CALENTADOR DE AGUA SIN QUE TENGA AGUA.**

Antes de encenderlo, abra el grifo de agua caliente, purgue las canalizaciones hasta eliminar todo el aire y rellene el aparato.

Compruebe la estanqueidad de las tuberías y de la junta de la puerta bajo la cubierta. En caso de fuga, apriete moderadamente. Compruebe el funcionamiento de los mecanismos hidráulicos de seguridad y rellene el equipo.

Conecte el suministro eléctrico. Transcurridos entre 5 y 20 minutos, según la capacidad del aparato, el agua deberá comenzar a salir gota a gota por el orificio de vaciado. Este fenómeno es normal y se debe a la dilatación del agua.

Compruebe la estanqueidad de las conexiones y de la junta. Durante el calentamiento y según la calidad del agua, los calentadores de agua blindados pueden emitir un ruido de burbujeo. Este ruido es normal y no se debe a un fallo del aparato.

Para evitar el desarrollo de bacterias (legionelosis, etc.), asegúrese de subir la temperatura a 60 °C al menos una vez al día. El termostato está ajustado de fábrica en la posición final.

Al encenderlo por primera vez, el elemento de calefacción puede emitir humo y olores. Este fenómeno es normal y desaparecerá al cabo de unos minutos.

MANTENIMIENTO

Mantenimiento doméstico:

Maniobrar una vez al mes el mecanismo de vaciado del dispositivo de seguridad hidráulica para evitar incrustaciones de cal y comprobar que no está bloqueado.

Si no realiza este mantenimiento, podrían producirse daños en el aparato, con la consiguiente anulación de la garantía.

Mantenimiento efectuado por personas cualificadas:

- Elimine la cal depositada en forma de lodo. No rasque ni golpee la cal adherida a la pared, ya que el revestimiento podría deteriorarse.
- Cambie el ánodo de magnesio cada 2 años o cuando su diámetro sea inferior a 10 mm. La sustitución del elemento de calefacción blindado o del ánodo implica el vaciado del calentador de agua y la sustitución de la junta.

Vaciado:

Desconecte la alimentación y la entrada de agua fría, abra los grifos de agua caliente y accione el dispositivo de seguridad antes de llevar a cabo estas operaciones.

Vuelva a montar el elemento de calefacción apretando razonablemente las tuercas (apriete cruzado); compruebe al día siguiente la estanqueidad y, si es necesario, vuelva a apretarlas.

Si el cable de alimentación está dañado, debe sustituirse por un cable o un conjunto especial disponible previa solicitud al fabricante o a su servicio posventa.

Piezas sustituibles:

termostato, juntas, elemento de calefacción, cuerpo del calentador, indicador luminoso, ánodo de magnesio y cable de conexión. La garantía está sujeta al uso de piezas genuinas del fabricante.



No tire su aparato con los residuos domésticos, deposítelo en un lugar destinado para su recogida (punto de recogida) donde pueda ser reciclado.

Declaración de conformidad RED 2014/53/UE (*)

CICE declara que el equipo especificado a continuación cumple los requisitos estipulados en la Directiva 2014/53/UE.

La declaración de conformidad de la UE completa para este equipo está disponible en la dirección web :

https://www.eu-declaration-of-conformity.com/permalink/documents_4932e11e-c8e4-477b-809b-a904baeca6cd/ifsj9at29qxojpgom953zzu40.



Designación: Calentador de agua eléctrico

Modelos: DURALIS CONNECT 150, 200 y 300 litros

Características:

Bandas de frecuencia de radio utilizadas por el emisor-receptor: 2,4 GHz: De 2412 GHz a 2462 GHz

Potencia de radiofrecuencia máxima: <20 dBm

Equipo hertziano de clase 2: se puede comercializar y utilizar sin restricciones

Alcance de radio: de 100 a 300 metros en campo libre, variable según los equipos asociados (el alcance puede variar en función de las condiciones de instalación y el entorno electromagnético).

El cumplimiento de las normas sobre radio y compatibilidad electromagnética ha sido verificado por el organismo acreditado: [LCIE] 0081 – 33 avenue du Général Leclerc, Fontenay Aux Roses (Francia).

(*) Directiva de equipos radioeléctricos

Interfaz de mando DURALIS CONNECT

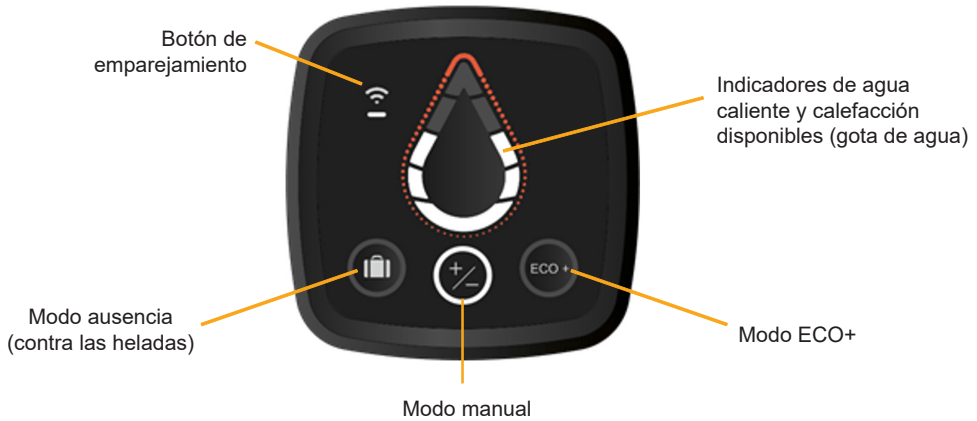

NOTA: Si el aparato está inactivo durante 60 segundos, la interfaz pasa al modo de espera y se apaga la gota de agua. Cada 10 segundos parpadean: el círculo del modo seleccionado y la conexión Wi-Fi si el equipo está conectado. Es posible apagar la interfaz pulsando simultáneamente las teclas ECO+ y «Ausencia» durante 3 segundos. El visualizador se vuelve a activar transitoriamente al tocar cualquier tecla; al cabo de un tiempo, se desconecta de nuevo. El aparato sigue en funcionamiento.

La misma combinación de teclas sirve para desactivar el modo de reposo profundo.

Estado de los indicadores

Indicadores	Estado del indicador	Significado
	Escendido	Modo ausencia activado: Protección del calentador de agua contra las heladas (7 °C).
	Parpadeo	Modo programado seleccionado.
	Escendido	Modo manual seleccionado: Para ajustar la cantidad de agua caliente, pulse el botón hasta que se muestre el nivel deseado en la gota de agua (5 niveles disponibles).
	Escendido	Con el modo ECO+ activado, el calentador de agua memoriza los consumos para adaptarse a las necesidades del usuario y conseguir un ahorro energético, asegurando siempre el confort.
	Parpadeo	El calentador de agua está abierto a la conexión Wi-Fi.
	Escendido de forma permanente	El calentador de agua está conectado a la red Wi-Fi.
	Apagado	El calentador de agua no está conectado
	Escendido	El calentador de agua no calienta. Los segmentos encendidos indican la cantidad de agua caliente disponible.
	Parpadeo progresivo durante 10 s	El calentador de agua caliente. Los segmentos encendidos indican la temperatura del agua caliente disponible.
	Segmentos parpadeando	Modo Boost: disponible únicamente en la aplicación Cozytouch. El calentador de agua caliente hasta la cantidad máxima de agua caliente.
	El segmento de arriba está encendido en color naranja	Hay una anomalía en el funcionamiento del calentador de agua. Consulte a continuación la lista de anomalías en el funcionamiento o póngase en contacto con el instalador.

Indicador de la gota encendido

	Visualización de la IHM	Significado	Posible causa del error	Instrucción de reparación
ERR. 3		Fallo sonda de regulación	Sonda defectuosa o conexión incorrecta	Compruebe la conexión y sustituya la sonda si es necesario
ERR. 4		Fallo sonda medición cantidad agua caliente	Sonda defectuosa o conexión incorrecta	Compruebe la conexión y sustituya la sonda de medición de la cantidad de agua caliente si es necesario
ERR. 7		Fallo ACI	Ausencia agua en cuba o fallo conexión cable ACI	Ponga en marcha el calentador de agua. Compruebe la conexión del circuito ACI y sustituya, si es necesario, el cableado
ERR. 10		Error comunicación entre placas electrónicas	Conexión incorrecta o fallo de la placa de control	Compruebe la conexión y sustituya, si es necesario, la placa de control
ERR. 19		Error alimentación no permanente	Alimentación mediante el contactor HC/HP	Modifique la alimentación del producto para pasar a un alimentación permanente. Atención: riesgo de corrosión acelerada. Anule el error con una pulsación larga (3 s) en la tecla del centro 

Ningún indicador encendido

Posible causa	Acción que se debe realizar	Solución
Fallo alimentación del calentador de agua	Compruebe la alimentación (230 V) del calentador de agua con un equipo de medición (multímetro).	Si no hay alimentación o hay un fallo en la alimentación, llame a un instalador electricista.
	Compruebe si la alimentación es permanente las 24 horas del día.	Si el equipo está conectado a un contacto de horas valle, la instalación es incorrecta; llame a un instalador electricista.
Activación de un termostato de seguridad	Compruebe la alimentación en la salida del o de los termostatos de seguridad.	Reactivación de la seguridad del termostato. Si el problema persiste, llame a un instalador y póngase en contacto con el servicio posventa.
Fallo funcionamiento del calentador de agua	Utilice un equipo de medición (multímetro) para verificar que la alimentación del calentador de agua en la placa de potencia es de 230 V.	Si la alimentación es correcta, llame a un instalador electricista y sustituya la placa de potencia.
	Compruebe si el cable de conexión entre la placa de potencia y la caja de control está bien conectado.	Conecte el cable de conexión correctamente.

Este aparato dispone de una función Wi-Fi que permite accionarlo o programarlo a distancia por medio de un smartphone o tablet.

Para activar esta función se necesitan los accesorios siguientes:

- Un router o un hub de internet.
- La aplicación Cozytouch, compatible con iOS y Android.
Descarga gratuita en las tiendas de aplicaciones



iOS versión 9.0 como mínimo



Android versión 4.1 como mínimo

Una vez instalada la aplicación, asegúrese de disponer del nombre de usuario y la contraseña del router o la conexión a internet y abra la aplicación Cozytouch. Siga as instrucciones paso a paso para crear su cuenta y, a continuación, empareje el equipo.



Puede escanear el código QR en la HMI para identificar y emparejar el equipo de forma sencilla.

Una vez terminado el procedimiento (según se indica en el procedimiento de instalación de la aplicación), consulte la bandeja de entrada de la cuenta de correo electrónico utilizada para el registro para activar su cuenta de usuario. A continuación podrá conectarse y acceder a todos nuestros servicios.

IMPORTANTE: durante el proceso de emparejamiento:

Sitúe su smartphone (o tablet) cerca del calentador de agua.

El equipo emitirá varios pitidos (es completamente normal).

NOTA: la señal Wi-Fi de la zona en la que está instalado el equipo es suficientemente fuerte.

Si es necesario (señal demasiado débil o no disponible), recomendamos instalar un repetidor de Wi-Fi.

Ámbito de la garantía

La instalación, uso y mantenimiento del termo deben ser conformes a las normas nacionales en vigor y a las instrucciones dadas en este manual. Según el Real Decreto-ley 7/2021, de 27 de abril, este aparato otorga al consumidor una garantía legal efectiva, aplicable exclusivamente en el territorio Español, a partir de la fecha de entrega del producto. Además, según la Ley 13/2013, de 13 de junio, de competencia efectiva y protección del consumidor este aparato otorga al consumidor una garantía legal efectiva, aplicable exclusivamente en Andorra, a partir de la fecha de entrega del producto. En paralelo, estos aparatos disponen de una garantía comercial en la cuba y/o componentes electrónicos según se indica en la tabla adjunta, aplicable a partir de la fecha de entrega del producto. Ambas garantías se aplican en el país de adquisición del producto bajo la condición de que haya sido instalado en el mismo país.

	Serie Concept : Concept / Compact	Serie Premium : Ceramics / GZT	Serie Elite : Onix / Duralis / Duralis Connect
Garantía legal	3 años de garantía (*)s	3 años de garantía (*)	3 años de garantía (*)
Garantía comercial sobre la cuba sin revisión de ánodo	3 años de garantía	5 años de garantía (**)	3 años de garantía (**) (***)
Garantía comercial sobre los componentes eléctricos			5 años (***)

* O lo que establezca la normativa vigente en el momento de la compra

** En Islas Canarias requerida revisión de ánodo a partir del tercer año de forma anual

*** En los modelos Onix Connect de la serie Elite para obtener la garantía 7 años en cuba y 5 años en componentes eléctricos, se debe registrar el producto en www.thermor.es. En cualquier otro caso se aplicará una garantía comercial sobre la cuba de 5 años equivalente a la serie Premium.

Para poder disfrutar de la garantía legal, acuda a su vendedor. En caso necesario, podrá contactar directamente con el servicio técnico de Groupe Atlantic.

La garantía comercial no afecta a las medidas correctoras gratuitas establecidas en la Ley a las que tiene derecho el consumidor o usuario en caso de falta de conformidad de los bienes.

Para poder disfrutar de la garantía comercial, póngase en contacto con el servicio técnico de Groupe Atlantic

Servicio de Asistencia Técnica (SAT): Groupe Atlantic España SA. C/ Antonio Machado, 65. 08840 Viladecans. Tel: 988 14 45 66, mail: calcenter@groupe-atlantic.com.

La sustitución de una pieza no prolonga la duración de la garantía comercial.

Limitaciones de toda garantía: Quedan excluidos de toda garantía:

- El desgaste de las piezas que por su diseño y/o función, tengan un deterioro natural por desgaste y/o degradación en su funcionamiento.
- Los aparatos no examinables (difícil acceso tanto para la reparación como para el mantenimiento o su análisis).
- Los daños que pueda sufrir un aparato a la intemperie, por culpa de las heladas, de la inestabilidad de la corriente eléctrica, o de la calidad del agua.
- El deterioro provocado por la acumulación de residuos (cal, lodos, etc.).
- Si la dureza del agua de red está fuera del rango de 10 °F a 20 °F, es obligatorio, para la garantía, instalar un equipo de tratamiento de agua y mantenerlo adecuadamente.

Condiciones de expiración de toda garantía: La garantía se extinguirá si la instalación del aparato no respeta las normas nacionales en vigor o si la conexión hidráulica es incorrecta. También será motivo de extinción de la garantía, la ausencia o la instalación incorrecta de los dispositivos de seguridad (por ejemplo contra el exceso de presión), la corrosión anormal causada por una mala conexión hidráulica, una inadecuada conexión a tierra, la inadecuación de la sección del cable eléctrico o el no haber seguido el esquema de conexión indicado en este manual. Igualmente será motivo de extinción de la garantía un mantenimiento inadecuado, las reparaciones o recambios no realizados por el servicio técnico del fabricante o no autorizadas por el mismo, así como la desconexión del dispositivo anticorrosión.

Una vez al mes, se debe activar el mecanismo de descarga de la válvula de seguridad, para evitar su calcificación y verificar que no se encuentra bloqueado. Ignorar esta operación podría provocar el deterioro del aparato y la pérdida de la garantía. La garantía no cubre los daños ocasionados por el exceso de presión que pueda causar el bloqueo de la válvula de seguridad.

Los productos presentados en este manual de instrucciones pueden ser modificados según las evoluciones técnicas y las normas en vigor. Estos dispositivos cumplen las directivas 2014/30/UE relativa a la compatibilidad electromagnética, 2014/35/UE relativa a la baja tensión, 2015/863/UE y 2017/2102/UE relativas a la RoHS y 2013/814/UE, que complementa a la directiva 2009/125/EC relativa al diseño ecológico.

Advertências gerais

Este aparelho não deverá ser utilizado por pessoas (incluindo crianças) com capacidades físicas, sensoriais ou mentais reduzidas, nem por pessoas sem experiência ou conhecimentos, salvo se forem supervisionadas ou tiverem recebido instruções prévias sobre a utilização do aparelho por parte de uma pessoa responsável pela sua segurança. As crianças devem ser supervisionadas, de forma a garantir que não brincam com o aparelho. Este aparelho pode ser utilizado por crianças com 3 anos ou mais e por pessoas com capacidades físicas, sensoriais ou mentais reduzidas ou sem experiência ou conhecimentos prévios, caso sejam supervisionadas ou lhes sejam fornecidas instruções relativas à utilização correta do aparelho e estejam cientes dos riscos envolvidos. As crianças não devem brincar com o aparelho. A limpeza e a manutenção do aparelho não devem ser efetuadas por crianças sem supervisão. As crianças entre 3 e 8 anos de idade só podem operar a torneira ligada ao termoacumulador.

AVISO PRÉVIO!

Produtos pesados - manipular com cuidado:

- Instale o aparelho num local protegido contra geada. Caso o aparelho seja danificado, devido à adulteração do dispositivo de segurança, tal não será coberto pela garantia.
- Se o aparelho for instalado num local com uma temperatura ambiente superior a 35 °C, certifique-se de que o local dispõe de uma ventilação apropriada.
- Caso pretenda instalar o equipamento numa casa de banho, não instale nos volumes V0 e V1 (ver fig. 1, página A). Prever uma cuba de retenção com escoamento para a rede de esgotos, caso o termoacumulador seja instalado num teto falso, em sótãos ou por cima de locais habitáveis. Posicione o aparelho num local de fácil acesso. Consulte as figuras relativas à instalação PÁGINAA.
- Assegure-se de que a parede na qual o aparelho será instalado é capaz de suportar o peso do aparelho cheio de água.
- Montagem do termoacumulador vertical na parede: para facilitar a substituição do aquecedor de água futuramente, deixe uma folga (300 mm para até 100 litros e 480 mm para capacidades mais elevadas) por baixo das extremidades da tubagem do aparelho.

Este produto deve ser utilizado a uma altura máxima de 3000 m.

Este termoacumulador vem equipado com um termóstato com uma temperatura de funcionamento superior a 60 °C na posição máxima, sendo capaz de reduzir a proliferação das bactérias de legionella no depósito.

Advertências gerais

Atenção: a água com uma temperatura superior a 50 °C pode provocar queimaduras imediatas. Verifique sempre a temperatura da água antes de tomar banho.

LIGAÇÃO HIDRÁULICA

- Deverá instalar um novo dispositivo de segurança em conformidade com as normas em vigor (EN 1487 na Europa), pressão 0,7 ou 0,9 MPa (7 ou 9 bar) consoante a pressão nominal, com um diâmetro de 3/4" na entrada do termoacumulador (ver esquema página B). Além disso, a válvula de segurança deverá ser protegida contra a geada.
- Nenhum acessório hidráulico deve estar situado entre o dispositivo de segurança e a entrada de água fria do aparelho. É necessário instalar um redutor de pressão (não fornecido) no tubo de alimentação principal caso a pressão de alimentação seja superior a 0,5 MPa (5 bar).
- Ligue a unidade de segurança a um tubo de descarga, que deverá ser mantido ao ar livre, num ambiente isento de gelo e continuamente inclinado para baixo para drenar a água expandida pelo calor ou para permitir a drenagem do termoacumulador.
- O dispositivo de drenagem da válvula limitadora de pressão deve ser ativado regularmente, de forma a remover os depósitos de calcário e verificar se não está bloqueado.
- Para a drenagem do aparelho, desligar a alimentação elétrica e a água fria e abrir as torneiras de água quente; em seguida, abrir a válvula de drenagem do dispositivo de segurança.
- As canalizações utilizadas devem suportar 1 MPa (10 bar) e 100 °C.

LIGAÇÃO ELÉTRICA

- Certifique-se de que desliga a energia antes de remover a tampa, para evitar qualquer risco de ferimentos ou choque elétrico.
- A montante do aparelho, a instalação elétrica deve ter um dispositivo de corte omnipolar (disjuntor, fusível) conforme com as normas locais de instalação em vigor (dispositivo de corrente residual 30 mA).
- Se o cabo estiver danificado, o mesmo deve ser substituído por um cabo ou pacote especial disponível junto do fabricante ou no Serviço de Pós-Venda.
- A ligação à terra é obrigatória. É fornecido um terminal especial com a marcação  para o efeito.
- Produtos que dispõem de bateria: existe o risco de explosão se a bateria for substituída por uma bateria incorreta. Elimine as baterias usadas de acordo com as regulamentações locais.
- Poderá obter o manual de utilizador deste aparelho no Serviço de Pós-Venda.

INSTALAÇÃO (figura 1, página A)

É imperativo instalar um recipiente de retenção sob o termoacumulador sempre que esta estiver instalada num teto falso, num sótão ou por cima de espaços habitados. É necessário ligar um dispositivo de drenagem ao sistema de esgotos.

MONTAGEM

Fixação de um termoacumulador vertical de parede (figura 2, página A)

Para permitir a eventual substituição do elemento aquecedor, deixar um espaço livre por baixo das extremidades dos tubos do termoacumulador. Os aparelhos podem ser montados num tripé (em opção), se a parede não for suficientemente sólida. No entanto, é obrigatório fixar à parede o estribo superior do termoacumulador, para evitar que tombe.

Colocação de um termoacumulador estável (figura 3, página A)

O termoacumulador deve ser instalado em posição rigorosamente vertical e de forma a garantir uma perfeita estabilidade, com acessibilidade às partes elétricas e aos dispositivos de segurança. Prever o acesso aos elementos que possam ser substituídos.

Fixação de um termoacumulador horizontal (figura 4, página A)

Diferentes possibilidades de instalação; uma vez montado o termoacumulador, os tubos de ligação hidráulica devem estar, imperativamente, em posição rigorosamente vertical por baixo do aparelho. Prever o acesso aos elementos que possam ser substituídos.

LIGAÇÃO HIDRÁULICA (figura 5, página B)

Necessidade de limpar bem as tubagens de alimentação antes da ligação hidráulica.

A ligação à saída de água quente deve ser realizada com a ajuda de uma união em ferro fundido ou aço ou de um conector dielétrico, para evitar a corrosão do tubo (contacto direto ferro/cobre), união em latão proibida.

Montagem pressurizada:

É obrigatório instalar um novo dispositivo de segurança em conformidade com as normas em vigor, pressão 0,7 ou 0,9 MPa (7 ou 9 bar) consoante a pressão nominal, com um diâmetro de 3/4" na entrada do termoacumulador. Além disso, a válvula de segurança deverá ser protegida contra a geada. O grupo de segurança deve estar protegido contra a geada.

Nenhum acessório hidráulico deve estar situado entre o dispositivo de segurança e a entrada de água fria do aparelho. É necessário instalar um redutor de pressão (não fornecido) no tubo de alimentação principal, caso a pressão de alimentação seja superior a 0,5 MPa (5 bar).

Ligar o dispositivo de segurança a um tubo de descarga, que deverá ser mantido ao ar livre, num ambiente isento de gelo e continuamente inclinado para baixo, para drenar a água expandida pelo calor ou para permitir a drenagem do termoacumulador.

As canalizações utilizadas devem suportar 1 MPa (10 bar) e 100 °C.

Em caso de utilização de tubos PER, é fortemente recomendada a instalação de um regulador termostático à saída do termoacumulador. Será regulado em função das características do material utilizado.

LIGAÇÃO ELÉTRICA (Figuras 6, páginas D a H)

O termoacumulador só pode ser ligado e funcionar numa rede de corrente alternada de 220-240 V monofásica ou 380-400 V trifásica, consoante o modelo. Ligar o termoacumulador através de um cabo rígido, com condutores com uma secção de 2,5 mm². Para tal, utilizar tubos normalizados (revestimento fixo ou estriado) até ao alojamento calibrado da cobertura. Ligar diretamente os aparelhos dotados de um cabo ou de uma ficha (interdito em França). A ligação à terra é obrigatória. Para este efeito, está previsto um terminal especial com a marca ⚡.

Esta ligação é obrigatória por razões de segurança. O fio de terra verde-amarelo deve ser de comprimento superior ao das fases. A instalação deve incluir, a montante do termoacumulador, um dispositivo de corte omnipolar (abertura dos contactos de, no mínimo, 3 mm: fusível, disjuntor). Caso as canalizações hidráulicas sejam em material isolante, os circuitos elétricos têm de ser protegidos por um disjuntor diferencial de 30 mA adaptado às normas em vigor e ligado a montante do termoacumulador (ver esquemas e tabelas).

Antes de desmontar a cobertura, assegurar que a alimentação elétrica está cortada.

Disjuntor térmico:

Todos os nossos produtos estão equipados com um termóstato dotado de um disjuntor térmico de rearme manual, que corta a alimentação do termoacumulador em caso de sobreaquecimento (exceto gama eletrónica, segurança por fusível térmico).

Em caso de acionamento do dispositivo de segurança, desligar a alimentação antes de qualquer operação e solicitar a reinicialização do disjuntor por um profissional.

Em caso de acionamento repetitivo, proceder à substituição do termóstato. Nunca colocar o dispositivo de segurança ou o termóstato em curto-circuito.

Efetuar a ligação da alimentação apenas no bloco de terminais.

Para produtos eletrónicos com uma potência de saída superior ou igual a 1800 W, é possível mudar para 400 V trifásicos, usando o kit Facilitri 400 V com exceção dos produtos Connect. A alteração tem de ser feita por um profissional.

Para produtos equipados com um termóstato mecânico e compatíveis com ligações monofásicas e trifásicas, a cablagem tem de ser alterada por um profissional e apenas usando o equipamento fornecido pelo fabricante.

COLOCAÇÃO EM SERVIÇO

NUNCE LIGAR O TERMOACUMULADOR SEM ÁGUA.

Antes de ligar a alimentação, abrir as torneiras de água quente, purgar as canalizações até à ausência de ar e encher o aparelho.

Verificar a estanqueidade das tubagens e da junta da porta sob a cobertura. Em caso de fuga, voltar a apertar moderadamente. Verificar o funcionamento dos dispositivos hidráulicos de segurança e encher.

Ligar a alimentação elétrica. Após 5 a 20 minutos, consoante a capacidade do aparelho, a água deve escorrer, gota a gota, pelo orifício de drenagem.

Trata-se de um fenómeno normal e deve-se à dilatação da água.

Verificar a estanqueidade das ligações e da junta. Durante o aquecimento e consoante a qualidade da água, os termoacumuladores blindados podem emitir um ruído de ebulição; este ruído é normal e não indica qualquer defeito do aparelho.

Para evitar o desenvolvimento de bactérias (legionelose...) assegurar que a temperatura sobe até 60 °C uma vez por dia, no mínimo. O batente do termóstato é regulado de fábrica.

Quando se liga a alimentação pela primeira vez, o elemento aquecedor pode libertar fumo e cheiro. Este fenómeno é normal e desaparece após alguns minutos.

MANUTENÇÃO

Manutenção doméstica:

Mensalmente, operar o dispositivo de drenagem da segurança hidráulica, para evitar a sua calcificação e confirmar que não está bloqueado.

O incumprimento desta manutenção pode causar danos e levar à perda de garantia.

Manutenção por pessoal qualificado:

a) Retirar o calcário depositado sob a forma de sedimentos. Não raspar ou bater o calcário que aderiu à parede, sob risco de danificar o revestimento. Substituir o ânodo de magnésio a cada 2 anos ou se o respetivo diâmetro for inferior a 10 mm. A substituição do elemento aquecedor blindado ou do ânodo implica a drenagem do termoacumulador e a substituição da junta.

Drenagem:

Desligar a alimentação elétrica e a entrada de água fria, abrir as torneiras de água quente e operar o dispositivo de segurança, antes de efetuar estas operações.

Voltar a montar o elemento aquecedor apertando razoavelmente as porcas (aperto cruzado); no dia seguinte, verificar a estanqueidade e, se necessário, voltar a apertar.

Se o cabo de alimentação estiver danificado, o mesmo deve ser substituído por um cabo ou um conjunto especial, disponível junto do fabricante ou do Serviço de Pós-Venda.

Peças substituíveis:

termóstato, juntas, elemento aquecedor, unidade de aquecimento, indicador luminoso, ânodo de magnésio, cabo de ligação. A garantia está condicionada à utilização de peças originais do fabricante.



Não eliminar o aparelho juntamente com os resíduos domésticos. O aparelho deve ser eliminado num local designado para o efeito (ponto de recolha), onde poderá ser reciclado.

Declaração de conformidade RED 2014/53/UE (*)

Pela presente, a CICE declara que o equipamento abaixo indicado está em conformidade com os requisitos essenciais da Diretiva RED 2014/53/UE.

A declaração de conformidade UE completa do presente equipamento está disponível no endereço da Internet :

https://www.eu-declaration-of-conformity.com/permalink/documents_4932e11e-c8e4-477b-809b-a904baeca6cd/ifsj9at29qxojpfqom953zzu40.



Designação: Termoacumulador elétrico

Modelos: DURALIS CONNECT 150, 200 e 300 litros

Características:

Bandas de frequência rádio utilizadas pelo Emissor-Receptor: 2,4 GHz; 2,412 GHz a 2,462 GHz

Potência de radiofrequência máxima: <20 dBm

Equipamento hertziano de Classe 2: pode ser comercializado e colocado em serviço sem restrições

Alcance rádio: entre 100 e 300 metros em campo livre, variável consoante os equipamentos associados (o alcance pode ser diferente consoante as condições de instalação e do ambiente eletromagnético)

A conformidade com as normas Rádio e Compatibilidade eletromagnética foi verificada pelo organismo notificado: [LCIE] 0081 – 33 avenue du Général Leclerc, Fontenay Aux Roses, França.

(*) Diretiva de Equipamentos de Rádio

Interface de comando DURALIS CONNECT

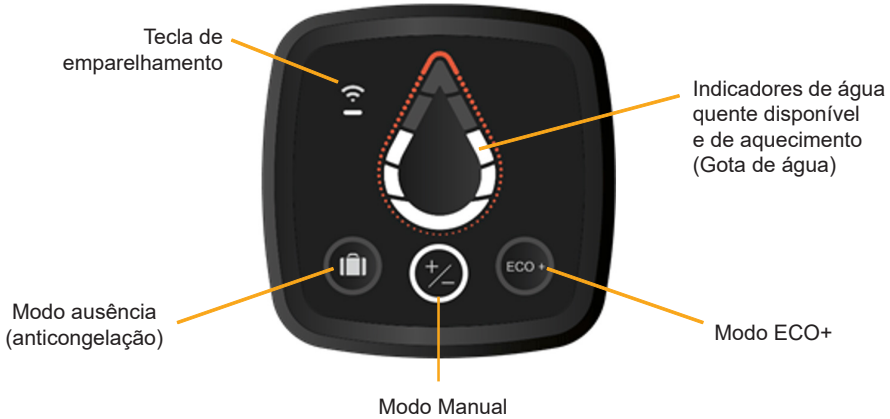





NOTA: Se o equipamento estiver inativo durante 60 segundos, a interface entra em suspensão e a Gota de Água apaga-se. A cada 10 segundos piscam: o círculo do modo selecionado e o Wi-Fi se o aparelho estiver ligado. É possível desligar a interface premindo simultaneamente as teclas ECO+ e Ausência durante 3 segundos. A afixação reativa-se provisoriamente se se premir qualquer tecla. Em seguida, desativa-se novamente. O equipamento continua a funcionar. A suspensão profunda é desativada utilizando a mesma combinação de teclas.

Estado dos indicadores

Indicadores	Estado do indicador	Significado
	Aceso	Modo Ausência ativado: Manutenção do termoacumulador fora de congelamento (7 °C).
	Intermitente	Modo programa selecionado.
	Aceso	Modo Manual selecionado: Para regular a quantidade de água quente, prima o botão até que o nível pretendido seja indicado na gota de água (5 níveis disponíveis).
	Aceso	Com o modo ECO+ ativado, o equipamento efetua a inicialização dos consumos para se adaptar às necessidades do utilizador e fazer economias de energia, garantindo o conforto.
	Intermitente	O termoacumulador está aberto à ligação via Wi-Fi.
	Aceso fixamente	O termoacumulador está ligado à rede Wi-Fi.
	Apagado	O termoacumulador não está ligado
	Aceso	O termoacumulador não aquece a água. Os segmentos acesos mostram a quantidade de água quente disponível.
	Intermitência progressiva em 10 s	O termoacumulador aquece a água. Os segmentos acesos mostram a temperatura de água quente disponível.
	Segmentos intermitentes	Modo boost: apenas disponível na aplicação Cozytouch. A bomba de calor aquece até à quantidade de água quente máxima.
	O segmento superior está aceso a laranja	Existe uma anomalia no termoacumulador. Consulte a lista de anomalias abaixo ou contacte o seu instalador.

Indicador gota aceso

	Indicação IHM	Significado	Causa provável do erro	Instrução de reparação
ERR. 3		Avaria da sonda de regulação	Sonda defeituosa ou ligação incorreta	Verificar a ligação e substituir a sonda de regulação, se necessário
ERR. 4		Avaria da sonda de medição da quantidade de água quente	Sonda defeituosa ou ligação incorreta	Verificar a ligação e substituir a sonda de medição da quantidade de água quente, se necessário
ERR. 7		Avaria ACI	Ausência de água no depósito ou avaria de ligação do fio ACI	Colocar água no termoacumulador. Verificar a ligação do circuito ACI e, se necessário, substituir a cablagem
ERR. 10		Erro de comunicação entre as placas eletrónicas	Ligação incorreta ou anomalia da placa de comando	Verificar a ligação e substituir a placa de comando, se necessário
ERR. 19		Erro de alimentação não permanente	Alimentação via contactor HC/HP	Alterar a alimentação elétrica do produto, para passar a alimentação permanente. Atenção, risco de corrosão acelerada. Confirmar o erro com uma pressão longa (3 s) na tecla central 

Nenhum indicador aceso

Causa	Ação a realizar	Solução
Falha de alimentação da bomba de calor	Controlar a alimentação (230 volts) da bomba de calor com o auxílio de um aparelho de medição (multímetro).	Em caso de falta de alimentação ou de falha de alimentação, solicitar a intervenção de um instalador electricista.
	Controlar se alimentação permanente 24/24.	Se aparelho ligado em horas de vazio, significa que existe defeito de instalação. Solicitar a intervenção de um instalador electricista.
Ativação de um termostato de segurança	Controlar a alimentação na saída do ou dos termostatos de segurança.	Reativação da segurança do termostato. Se a avaria persistir, solicitar a intervenção de um instalador e contactar o serviço pós-venda.
Falha de funcionamento da bomba de calor	Controlar a alimentação da bomba de calor ao nível da placa de potência, com o auxílio de um aparelho de medição (multímetro), que deve ser de 230 volts.	Se a alimentação estiver correta, solicitar a intervenção de um instalador electricista e proceder à substituição da placa de potência.
	Verificar se o cabo de ligação entre a placa de potência e a caixa de controlo está corretamente ligado.	Ligar corretamente o cabo de ligação.

Este aparelho dispõe de uma função Wi-Fi que lhe permite ser acionado ou programado à distância através do smartphone ou tablet.

Para ativar esta função, são necessários os seguintes acessórios:

- Um router ou um hub Internet.
 - A aplicação Cozytouch, compatível com IOS e Android.
- Transferência gratuita nas lojas de aplicações



iOS versão 9.0 mínimo



Android versão 4.1 mínimo

Depois de instalar a aplicação, assegure-se de que dispõe do nome de utilizador e da palavra-passe do seu router ou box Internet e abra a aplicação Cozytouch. Siga as instruções etapa a etapa para criar a sua conta; em seguida, emparelhe o aparelho.



Pode ler o código QR no IHM, para identificar e emparelhar o seu aparelho facilmente.

Depois de terminar o procedimento (como indicado no procedimento de instalação da aplicação), verifique a caixa de entrada da conta de email utilizada para a inscrição, de modo a ativar a sua conta de utilizador. Então, pode ligar-se e aceder a todos os nossos serviços.

IMPORTANTE: durante o processo de emparelhamento:

Coloque o seu smartphone (ou tablet) perto do termoacumulador.

O seu produto emitirá vários bips (o que é normal).

NOTA: o sinal Wi-Fi na zona onde o seu produto está instalado deve ser suficientemente forte.

Se necessário (sinal demasiado fraco ou indisponível), recomendamos-lhe que instale um repetidor Wi-Fi.

Âmbito da garantia

A instalação, utilização e manutenção das termoacumuladores eléctricos devem estar em conformidade com as normas nacionais em vigor e com as instruções fornecidas neste manual. De acordo com a Lei n.º 24/96, de 31 de Julho, este equipamento oferece ao consumidor uma garantia legal, aplicável exclusivamente em território português.

Paralelamente, estes aparelhos dispõem de garantia comercial na cuba e/ou componentes eléctricos, conforme se indica quadro anexo, aplicável a partir da data de entrega do produto. Ambas as garantias são aplicáveis no país de compra do produto sob a condição de ter sido instalado no mesmo país.

	Serie Concept : Concept / Compact	Serie Premium : Ceramics / GZT	Serie Elite : Onix / Duralis / Duralis Connect
Garantia legal	3 anos de garantia (*)	3 anos de garantia (*)	3 anos de garantia (*)
Garantia comercial da cuba sem revisão do ânodo	3 anos de garantia	5 anos de garantia	7 anos de garantia (**)
Garantia comercial dos componentes eléctricos			5 anos (**)

* Ou o que estiver estabelecido pela lei em vigor, no momento da compra.

** Nos modelos Onix Connect da série Elite para obter a garantia de 7 anos na cuba e de 5 anos nos componentes eléctricos, o produto deve ser registado em www.thermor.pt. Em qualquer outro caso, aplicar-se-á uma garantia comercial de 5 anos na cuba, equivalente à série Premium.

Para usufruir da garantia legal, dirija-se ao seu vendedor. Se necessário, pode contactar diretamente o suporte técnico do Groupe Atlantic.

A garantia comercial não afeta as medidas de correção gratuitas estabelecidas na Lei, a que o consumidor ou utilizador tem direito, em caso de falta de conformidade dos bens.

Para usufruir da garantia comercial, contacte o Serviço Técnico do Groupe Atlantic.

(PT) Serviço de Assistência Técnica (SAT): Grupu Atlantic Portugal, Av D. João II n.º 50, 4.º piso, Parque das Nações, 1990-0995 Lisboa.
Tel: 211 307 032, correio eletrónico: satptpro@groupe-atlantic.com

A substituição de uma peça não prolonga a duração da garantia comercial.

Limitações de todas as garantias: Ficam excluídos de qualquer garantia:

- O desgaste das peças que, pelo seu desenho e/ou função, têm uma deterioração natural devido ao desgaste e/ou à degradação do seu funcionamento.
- Dispositivos não examináveis (de difícil acesso tanto para reparação como para manutenção ou análise).
- Danos que um aparelho pode sofrer por intempérie, devido ao gelo, à instabilidade da corrente elétrica ou à qualidade da água.
- A deterioração causada pela acumulação de resíduos (calcário, lamas, etc.).
- Se a dureza da água da rede estiver fora do intervalo de 10°F a 20°F, é obrigatório, para a garantia, instalar um equipamento de tratamento de água e mantê-lo a funcionar corretamente.

Condições de cessação de todas as garantias: A garantia extingue-se se a instalação do aparelho não cumprir as regras nacionais em vigor ou se a ligação hidráulica estiver incorreta. Será também motivo de extinção da garantia, a ausência ou instalação incorreta de dispositivos de segurança (por exemplo, contra a pressão excessiva), corrosão anormal causada por uma má ligação hidráulica, uma ligação à terra inadequada, a inadequação da secção do cabo elétrico ou não ter sido seguido o esquema de ligação indicado neste manual. Igualmente serão motivos de cessação da garantia, uma manutenção inadequada, a reparação ou substituição de peças não realizadas pelo serviço técnico do fabricante ou não autorizadas por este, bem como a desconexão do dispositivo anti corrosão.

Uma vez por mês, deve ser ativado o mecanismo de descarga da válvula de segurança, para evitar a sua calcificação, e verificar que não se encontra bloqueado. Ignorar esta operação pode provocar a deterioração do aparelho e a perda de garantia. A garantia não cobre danos causados por excesso de pressão que possam ser causados pelo bloqueio da válvula de segurança.

Os produtos apresentados neste manual de instruções podem ser modificados de acordo com a evolução técnica e as normas em vigor.

Estes equipamentos cumprem as diretivas 2014/30/UE, relativa à compatibilidade eletromagnética, 2014/35/UE relativa à baixa tensão, 2015/863/UE e 2017/2102/UE relativas à RoHS, e 2013/814/EU que complementa a Diretiva 2009/125/CE relativa à conceção ecológica.

Üldised hoiatused

Seade ei ole ette nähtud kasutamiseks füüsilise, sensoorse või vaimse puudega isikutele (sealhulgas lastele) või isikutele, kellel puuduvad vastavad kogemused või teadmised, välja arvatud juhul, kui seadme ohutuse eest vastutav isik nende järele valvab või on andnud neile eelnevad juhised seadme kasutamise kohta. Jälgige, et lapsed ei saaks selle seadmega mängida. Lapsed alates 3. eluaastast, vähenenud füüsilise, sensoorse või vaimse võimekusega inimesed, samuti inimesed, kellel puuduvad kogemused ja tehnilised teadmised, võivad seadet kasutada juhul, kui nende tegevust kontrollitakse, nendele on eelnevalt tutvustatud seadme kasutamise juhendit ja nendele on selgitatud võimalikke ohtusid. Lastel on keelatud seadmega mängida. Seadme puhastamist ja hooldamist ei tohi teha lapsed ilma järelevalveta. 3–8-aastased lapsed tohivad kasutada ainult veesoojendiga ühendatud kraani.

TÄHELEPANU!

Ranked esemed – käsitsege ettevaatlikult!

- Paigaldage seade külmumiskindlasse ruumi. Kui seade saab kahjustada kaitseklapi takistamise tõttu tekkinud ülerõhu tagajärjel, siis garantii ei kehti.
- Kui seade paigaldatakse ruumi, mille sisetemperatuur on pidevalt kõrgem kui 35°C, veenduge, et ruum oleks korralikult ventileeritud.
- Vannituppa paigaldamisel ei tohi seade asuda tsoonis V0 või V1 (vt joonis 1, lk A). Paigaldage väljalaskeavaga kogumisalus, kui veesoojendi paigaldatakse ripplakke, pööningule või eluruumide kohale. Paigaldage seade kohta, kus sellele on lihtne juurde pääseda. Vaadake paigaldusjooniseid LK A.
- Veenduge, et sein, millele seade paigaldatakse, suudab kanda veega täidetud seadme kaalu.
- Vertikaalse veesoojendi paigaldamine seinale. Jätke tulevikus kütteelemendi väljavahetamise võimaldamiseks seadme torude otstest allapoole vaba ruumi (300 mm kuni 100 liitri ja 480 mm suuremate mahtude korral).

Toode on ette nähtud kasutamiseks maksimaalsel kõrgusel 3000 m.

See kuumaveeboiler on varustatud termostaadiga, mille töötemperatuur maksimaalse temperatuuri asendis on üle 60 °C ja mis on suuteline piirama Legionella bakterite levikut paagis.

Üldised hoiatused

Tähelepanu! Vesi, mille temperatuur on üle 50 °C, võib hetkega tekitada tugevaid põletusi. Enne duši alla või vanni minemist kontrollige veetemperatuuri.

HÜDRAULILISED ÜHENDUSED

- Veesoajendi sisselaskele tuleb paigaldada uus 3/4-tollise läbimõõduga kaitseklaapp (või muu uus ülerõhuklaapp) rõhuga 0,7 või 0,9 MPa (7 või 9 bar) sõltuvalt nimirõhust, järgides kohalikke kehtivaid nõudeid (vt skeemi lk B).
- Seadme kaitseklaapi ja külma vee sisselaske vahele ei tohi paigaldada sulgurventiili. Kui rõhk veetorustikus on suurem kui 0,5 MPa (5 bar), tuleb peamisele toiteturule paigaldada rõhualandusklapp (ei kuulu boileri komplekti).
- Ühendage kaitseklaapp äravooluvoolikuga, mille lahtine ots peab asuma vabas õhus ja külmumise eest kaitstud keskkonnas; äravooluvoolik tuleb paigaldada pideva allakaldega, et see võimaldaks vee soojenemisel tekkiva paisumisvee ärajuhtimist ja vajaduse korral boileri tühjendamist.
- Katlakivi sadestuste eemaldamiseks ja selle ummistumise kontrollimiseks tuleb kaitseklaapi äravooluseadet regulaarselt käitada.
- Seadme tühjendamiseks lülitage välja elektritoide ja külmaveevarustus, avage kuumaveekraanid ning seejärel tehke lahti kaitseklaapi äravooluklaapp.
- Torud peavad taluma 1 MPa (10 bar) rõhku ja 100 °C temperatuuri.

ELEKTRIÜHENDUS

- Enne katte eemaldamist veenduge, et vool on välja lülitatud, et vältida vigastusi või elektrilööki.
- Enne seadet peab elektripaigaldises olema lahklüliti (kaitselüliti, kaitse), mis vastab kehtivatele kohalikele paigalduseeskirjadele (30 mA rikkevoolukaitse).
- Kui juhe on kahjustunud, tuleb see asendada samade omadustega juhtmega või spetsiaalse toitejuhtmekomplektiga, mis on saadaval tootjalt või tema müügijärgsest teenusest.
- Maandamine on kohustuslik. Selleks on ette nähtud vastava tähistusega  klemm.
- Akut sisaldavad tooted: Aku asendamisel vale tüüpi akuga võib kaasneda plahvatusoht! Kõrvaldage kasutatud akud vastavalt kohalikele seadustele.
- Selle seadme kasutusjuhendi saate hankida müügijärgsest teenusest.

PAIGALDUS (joonis 1 lk A)

Kui seade on paigaldatud ripplakke või pööningule või elamispinna kohale, tuleb veesoojendi alla paigaldada tühjendus anum. Nõutav on kanalisatsiooniga ühendatud äravooluseadis.

ÜLESPANEK

Veesoojendi vertikaalne paigaldamine seinale (joonis 2 lk A)

Kütteelemendi vahetamise hõlbustamiseks tulevikus jätkke veesoojendi torude otsste alla vaba ruum. Kui sein ei ole seadme raskuse jaoks piisavalt tugev, võib seadme paigaldada statiivile (lisavarustus). Veesoojendi ülemine klamber tuleb ümberminiku vältimiseks siiski seinla külge kinnitada.

Stabiilselt veesoojendi paigaldamine (joonis 3 lk A)

Veesoojendi tuleb paigaldada täiesti vertikaalselt ja stabiilselt kohta, kus elektri- ja kaitsekomponentidele pääseb hõlpsalt ligi. Vahetatavad komponendid peavad olema ligipääsetavad.

Veesoojendi horisontaalne paigaldamine (joonis 4 lk A)

Paigaldusvõimalusi on mitu. Pärast veesoojendi paigaldamist tuleb veeühenduse torud paigutada vertikaalselt seadme alla. Vahetatavad komponendid peavad olema ligipääsetavad.

HÜDRAULIKAÜHENDUS (joonis 5 lk B)

Varustustorud tuleb enne hüdraulikaühenduse loomist hoolikalt puhastada.

Ühendus kuuma vee väljalaskega tuleb teha malm- või terasmuhvi või dielektrilise liitmikuga, et vältida toru korrosiooni (otsene kokkupuude raua/vasega). Messingliitmikud on keelatud.

Survestatud paigaldus

Veesoojendi sisselaskele tuleb paigaldada uus 3/4-tollise läbimõõduga kaitseklaapp (või muu uus ülerõhuklaapp) rõhuga 0,7 või 0,9 MPa (7 või 9 bar) sõltuvalt niimirõhust, järgides kohalikke kehtivaid nõudeid. Kaitseklaapp peab olema kaitstud külmumise eest.

Seadme kaitseklaapi ja külma vee sisselaske vahele ei tohi paigaldada sulgurventiili. Kui rõhk veetorustikus on suurem kui 0,5 MPa (5 bar), tuleb peamisele toitetorule paigaldada rõhualandusklaapp (ei kuulu boileri komplekti).

Ühendage kaitseklaapp äravooluvoorikuga, mille lahtine ots peab asuma vabas õhus ja külmumise eest kaitstud keskkonnas; äravooluvoorik tuleb paigaldada pideva allakaldega, et see võimaldaks vee soojenemisel tekkiva paisumisvee ärajuhtimist ja vajaduse korral boileri tühjendamist. Soovitame paigaldada boileri suurusele sobiva tarbevee paisupaagi. Torud peavad taluma 1 MPa (10 bar) rõhku ja 100 °C temperatuuri.

PEX-torude kasutamisel on tungivalt soovitatav kasutada veesoojendi väljalaskel termostaatregulatoorit. Seda reguleeritakse vastavalt kasutatava materjali omadustele.

ELEKTRIÜHENDUS (joonis 6, lk D kuni H)

Veesoojendit tohib sõltuvalt mudelist ühendada ainult ühefaasilise 220–240 V AC-võrku või 380–400 V AC-võrku. Ühendage veesoojendi 2,5 mm² ristlõikega jäiga ühenduskaabli abil. Kasutage selleks standardset toru (kaablikõri) kuni katte kaabisisendini. Kaabli või pistikuga seadmed (Prantsusmaal pole lubatud) tuleb ühendada otse kaitsmele.

Maandamine on kohustuslik. Selleks on ette nähtud vastava tähistusega  klemm.

See ühendus on kohustuslik ohutuse tagamiseks. Roheline-kollane maandusjuhe peab olema pikem kui faaside juhtmed. Enne veesoojendit peab elektripaigaldisel olema mitmepooluseline lahkülüüti (kontaktide lahtusvahega vähemalt 3 mm: kaitselüüti, kaitse). Kui hüdraulikavoorik on valmistatud isoleerivast materjalist, on elektriahelad kaitstud 30 mA rikkevoolukaitsmega, mis vastab kehtivatele standarditele ja paikneb veesoojendist eespool (vt skeeme ja tabeleid).

Enne katte eemaldamist tuleb kontrollida, kas toide on välja lülitatud.

Termokaitselüüti

Kõigil meie toodetel on kätsi lähtestatava termokaitselülitiga termostaat, mis katkestab veesoojendi toitevarustuse ülekuumenemise korral (välja arvatud elektroonilised tooted, mis on kaitstud termokaitsega).

Kaitseeadise rakendamisel lülitage toitevool enne mis tahes toimingut välja ja laske termokaitse lähtestada spetsialistil.

Korduva rakendamise korral vahetage termostaati välja. Ärge lühistage kaitseeadist ega termostaati.

Ühendage elektritoide üksnes klemmiplokiga.

Elektroonikatooteid, mille võimsus on vähemalt 1800 W, on Faciitri plokki abil võimalik 3-faasilise (400 V) vooluga ühendada (välja arvatud Connecti mudelid). Ümberehituse peab tegema spetsialist.

Toote puhul, mis on varustatud mehaanilise termostaadiga ja ühildub ühe- ja kolmefaasiliste ühendustega, peab juhtmestikku muutma professionaalne tehnik ja kasutada tohib ainult tootja tarnitud seadmeid.

SÜSTEEMI KÄIVITAMINE

MITTE KUNAGI EI TOHI SISSE LÜLITADA VEEGA TÄITMATA VEESOOJENDIT!

Enne sisselülitamist avage kuumaveekraanid ja täitke torud, kuni õhku pole enam sees, seejärel täitke seade.

Kontrollige, kas katte all olevad torud ja flantsi tihend on veekindlad. Lekke korral pingutage mõõdukalt. Kontrollige, kas hüdraulilised kaitseeadised on töökorras, ja täitke süsteem.

Lülitage toide sisse. 5...20 minutit pärast võib vesi sõltuvalt seadme mahutavusest tilkhaaval tühjendusavast välja voolama.

See on normaalne ja tekib vee paisumise tõttu.

Kontrollige, kas liitmikud ja tihend on vettpidavad. Vee soojenemisel ning sõltuvalt vee kvaliteedist võivad võimsamad veesoojendid tekitada kihisevat heli, mis on normaalne ja ei tähenda, et seade oleks kuidagi kahjustunud.

Bakterite (legionella jne) vohamise takistamiseks tõstke temperatuur vähemalt kord päevas 60 °C-ni. Termostaadi piirangud on seadistatud tehases.

Seadme esmakordsel sisselülitamisel võib kütteelement eritada veidi suitsu ja lõhna. See on normaalne ja kaob mõne minutiga.

HOOLDUS

Kodune hooldus

Avage vähemalt kord kuus hüdraulika kaitseseadise äravool, et vältida katlakivi teket ja veenduda, et äravool pole ummistunud.

Selle hoolduse tegemata jätmine võib põhjustada kahjustusi ja garantii kehtetuks muutumise.

Hooldus, mida teeb kvalifitseeritud tehnik

a) Eemaldage katlakiviladestised. Ärge kraapige ega lööge küljele kinni jäänud katlakivi, sest nii võib pinnakate kahjustada saada.

b) Vahetage magneesiumanood iga kahe aasta järel või kui selle läbimõõt on alla 10 mm. Flantsi või anoodi vahetamiseks tuleb veesoojendi tühendada ja tihend välja vahetada.

Tühjendamine:

Lülitage elektritoide ja külma vee sisselase välja, avage kuumaveekraanid ja seejärel aktiveerige enne alljärgnevate toimingute tegemist kaitseseadis.

Paigaldage kütteelement ja pingutage mutrid mõõdukalt (ristikujulise mustriga), kontrollige järgmisel päeval lekete esinemist ning vajaduse korral pingutage uuesti.

Kui toitekaabel on kahjustunud, tuleb see asendada kaabli või spetsiaalse komplektiga, mida saab tootjalt või tema müügijärgsest teenindusest.

Vahetatavad osad:

termostaat, tihend, kütteelement, soojendi korpus, märgulamp, magneesiumanood, ühenduskaabel. Garantii säilimiseks on nõutav kasutada tootja originaalvaruosi.



Ärge visake seadet olmejäätmete hulka, vaid viige ringlussevõtuks vanaseadmete ametlikku kogumispunkti.

Vastavusdeklaratsioon RED 2014/53/EL (*)

CICE kinnitab, et allpool kirjeldatud seade vastab direktiivi 2014/53/EL (RED) põhinõuetele.

Selle seadme täielik ELi vastavusdeklaratsioon on saadaval veebisaidil:

https://www.eu-declaration-of-conformity.com/permalink/documents_4932e11e-c8e4-477b-809b-a904baeca6cd/ifsj9at29qxojfqom953zzu40.



Nimetus: elektriline veesoojendi

Mudelid: DURALIS CONNECT 150, 200 ja 300 liitrit

Tehnilised andmed:

Saatja-vastuvõtja kasutatavad sagedusalad: 2,4 GHz: 2,412 GHz kuni 2,462 GHz

Maksimaalne raadiosageduslik võimsus: <20 dBm

Raadioseadmete klass: 2. klass, seadet võib turustada ja kasutusele võtta ilma piiranguteta.

Raadiosagedusliku side ulatus: takistuste puudumise korral 100 kuni 300 meetrit, ulatus võib muutuda seoses lisaseadmete või muude seadmete kasutamisega (ulatus on seotud paigalduskoha tingimustega ja elektromagnetilise keskkonnaga).

Vastavust raadioseadmete ja elektromagnetilise ühilduvuse standarditele on kontrollinud järgmine tunnustatud asutus: [LCIE] 0081 – 33 avenue du Général Leclerc, Fontenay Aux Roses, Prantsusmaa.

(*) Raadioseadmete direktiiv

DURALIS CONNECTi juhtimisliides



MÄRKUS: Kui seade pole 60 sekundi jooksul aktiivne, lülitub liides ooterežiimi ja veetilgasümbol kustub.

Alljärgnev vilgub iga 10 sekundi järel: valitud režiimi ahel ja seadme WiFi on ühendatud.







Liides saab välja lülitada, vajutades kolme sekundi vältel korraga ECO+ ja eemaloleku nuppu.

Ekraani saab ajutiselt uuesti aktiveerida, vajutades lihtsalt mõnda nuppu. Seejärel inaktiveeritakse see uuesti. Seade jätkab tööd. Süvaune režiimi saab inaktiveerida sama nupukombinatsiooniga.

Märgutule olek

Märgutuled	Märgutule olek	Tähendus
	Põleb	Valitud on eemaloleku režiim: Kuumavee boilerit hoitakse külmumise eest (7 °C).
	Vilgub	Valitud on programmeeritud režiim.
	Põleb	Valitud on käsirežiim: Sooja vee koguse reguleerimiseks vajutage nuppu, kuni veetilgal kuvatakse soovitud tase (saadaval on 5 taset).
	Põleb	Režiim ECO+ on sisse lülitatud, kuumavee boiler kohandub kasutaja harjumustega ning võimaldab säävutada energia kokkuhoidu, tagades vastavuse kasutaja vajadustega ning maksimaalse kasutusmugavuse.
	Vilgub	Veesoojendi otsib WiFi-ühendust.
	Põleb pidevalt	Veesoojendi on WiFi-võrguga ühendatud.
	Väljas	Veesoojendi pole ühendatud
	Põleb	Veesoojendi ei soojenda vett. Põlevad segmendid näitavad saadaoleva kuuma vee kogust.
	Vilguvad progressiivselt kauem kui 10 sekundit	Veesoojendi soojendab vett. Põlevad segmendid näitavad soojendatava vee hulka.
	Vilkuvad elemendid	Võimendusrežiim: saadaval vaid Cozytouchi rakendusega. Veesoojendi soojendab sooja vee maksimaalse koguseni.
	Segmendi ülemine osa põleb oranzilt	Veesoojendis on rike. Vaadake altpoolt rikkeloendit või pöörduge paigaldaja poole.

Veetilgasümbol põleb

	HMI-ekraan	Tähendus	Võimalik vea põhjus	Kõrvaldusjuhised
ERR. 3		Reguleerimissondi viga	Vigane või valesti ühendatud andur	Kontrollige ühendust ja vajaduse korral vahetage reguleerimisandur.
ERR. 4		Kuuma vee mõõteanduri viga	Vigane või valesti ühendatud andur	Kontrollige ühendust ja vajaduse korral vahetage sooja vee mõõteandur.
ERR. 7		ACI viga	Paagis puudub vesi või on ACI juhtmeühendus vigane	Täitke kuumaveeboiler veega. Kontrollige ACI vooluahela ühendust ning vajaduse korral vahetage välja juhtmestik.
ERR. 10		Võimsusplokkide sideviga	Halb ühendus või võimsusploki rike	Kontrollige juhtmeühendust ja vajaduse korral vahetage võimsusplokk.
ERR. 19		Ajutine toiteviga	Toide tipp-/mittetipptarbimise lüüti kaudu	Vahetage toote toiteallikas püsiva toiteallika vastu. Tähelepanu! kiireneva korrosiooni oht. Kustutage viga, selleks vajutage 3 sekundit keskmist nuppu. 

Märgutuli ei põle

Võimalik põhjus	Vajalik toiming	Lahendus
Kuumaveeboileri toitevoolu viga	Kontrollige boileri toitevoolu (230 volti) vastava mõõtevahendi (testri) abil.	Kui toitevool puudub või on tegemist toitevoolu häirega, pöörduge elektrik-paigaldaja poole.
	Kontrollige ööpäevaringse pideva toitevoolu olemasolu.	Kui seade on ühendatud ainult HC võrku (odavama tariifiga võrk), on tegemist paigaldusveega, pöörduge elektrik-paigaldaja poole.
Kaitsetermostaat inaktiveeritud	Kontrollige kaitsetermostaadi (-termostaatide) väljundvoolu.	Aktiveerige termostaadi kaitseesadis uuesti. Kui termostaat rakendub uuesti, pöörduge paigaldaja poole ja tootja müügijärgse teeninduse esindusse.
Kuumaveeboileri töö häired.	Kontrollige boileri toitevoolu võimsusploki juures mõõtevahendi (testri) abil ja veenduge, et toitepinge on 230 volti.	Kui toitepinge on nõuetekohane, pöörduge elektrik-paigaldaja poole ja laske võimsusplokk välja vahetada.
	Veenduge, et võimsusploki ja juhtploki vaheline juhe on korralikult ühendatud.	Ühendage ühendusjuhe nõuetekohaselt.

See seade on varustatud WiFi funktsiooniga, mis võimaldab seadet juhtida või programmeerida interneti vahendusel mobiiltelefoni või tahvelarvutiga.

Selle funktsiooni aktiveerimiseks on vaja järgmisi tarvikuid:

- ruuter või internetikeskus
 - tarkvararakendus Cozytouch, mis ühildub Android- või IOS-platvormiga
- Saab tasuta alla laadida vastavast äppipoest



iOSi versioon vähemalt 9.0



Androidi versioon vähemalt 4.1

Pärast rakenduse paigaldamist veenduge, et teil on olemas ruuteri või internetikeskuse WiFi-võrgu nimetus ja parool, ning avage rakendus Cozytouch. Järgige täpselt teile antavaid juhiseid ning looge oma kasutajakonto ja siduge see oma seadme võrguga.



Seadme kiireks ja hõlpsaks ühendamiseks kasutage HMI-l QR-koodi.

Pärast seda protseduuri tuleb (nagu rakenduse paigaldamise juhendis kirjeldatakse) oma kasutajakonto aktiveerimiseks klõpsata teile saadud meilis oleval lingil. Seejärel on teil võimalik kasutada kõiki meie pakutavaid teenuseid.

TÄHELEPANU! Sidumistoimingu ajal:

jälgige, et teie nutitelefoni (või tahvelarvuti) oleks veesoojendi läheduses.

Teie toode teeb mitu piiksu (see on täiesti normaalne).

MÄRKUS. Toote paigaldamise piirkonnas peab olema piisavalt tugev WiFi-signaali.

Vajaduse korral (kui signaal on liiga nõrk või puudub) soovime kasutada WiFi-repiiterit.

GARANTII KOHALDAMISALA

Veesoojendi tuleb paigaldada ning seda kasutada ja hooldada kooskõlas paigalduskoha riigis kehtiva hea tava ja standardite ning selles dokumendis sisalduvate juhistega.

Euroopa Liidus kehtib seadmele õigusaktides kehtestatud garantii kooskõlas direktiiviga 1999/44/EÜ.

See garantii jõustub seadme üleandmisel tarbijale. Lisaks õigusaktides ette nähtud garantiile kehtib teatud osadele lisagarantii, mis on piiratud ainult defektseks tunnistatud mahuti ja komponentide tasuta vahetamisega. See ei hõlma asendamise ja transpordi kulusid. Vt allolevat tabelit.

See garantii ei mõjuta teie seadusjärgseid õigusi. Seda kohaldatakse toote osturiigis tingimusel, et toode paigaldatakse samas riigis. Edasimüüjat tuleb teavitada kõigist kahjustustest enne toote vahetamist garantii raames ning seade peab olema kindlustusandja ja tootja spetsialistidele ülevaatamiseks ligipääsetav

Kaubanduslik garantii	Kaks aastat kõigile osadele
Lisagarantii paakidele ja kütteelementidele, välja arvatud elektrikomponendid	+ 3 aastat

Komponendi vahetamine ei pikenda seadme garantiaega. Garantiiõude esitamiseks pöörduge oma paigaldaja või edasimüüja poole. Vajaduse korral võtke ühendust: SCGA, 2 allée Suzanne Pénillault-Crapez - F-94110 ARCUEIL, kust saate juhised edasise tegevuse kohta. Garantii kehtib ainult läbivaadatud toodetele, mille garantiiananja on defektseks tunnistatud. Tooted jäävad kontrollimiseks garantiiananja juurde.

Välisused: Kuluosad: magneesiumanoodid.... ; seade, mida ei ole võimalik hinnata (juurdepääs remondiks, hoolduseks või hindamiseks on raske); seade on ebanormaalses keskkonnatingimustes: külm, halb ilm, ebanormaalselt agressiivne või joogiveestandarditele mittevastav vesi, suurte kõikumistega elektrivarustus; seade on paigaldatud paigalduskoha riigi voolustandardeid järgimata: kaitseseadiste puudumine või ebaõige paigaldus, ebanormaalne korrosioon valede veetarvikute (kokkupuude raua/vasega) tõttu, ebaõige maandus, sobimatu jämedusega kaabel, selles juhendis olevate ühendusjooniste eiramine, selles juhendis kirjeldatud hooldusõuete eiramine, remontimine või varuosade paigaldamine isiku poolt, kellel puuduvad selleks garantiiananja volitused.

Need seadmed vastavad elektromagnetilise ühilduvuse direktiivile 2014/30/EL, madalpingedirektiivile 2014/35/EL, ROHS direktiividele 2015/863/EL ja 2017/2102/EL ning komisjoni delegeeritud määrusele 2013/814/EL, millega täiendatakse õkodisaini direktiivi 2009/125/EÜ.

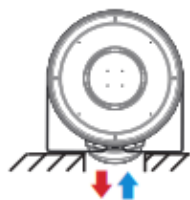
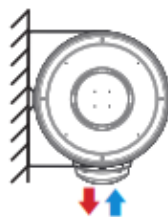
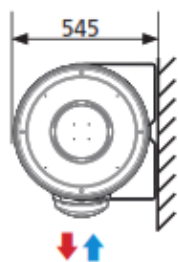
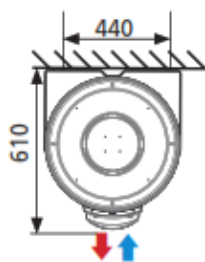
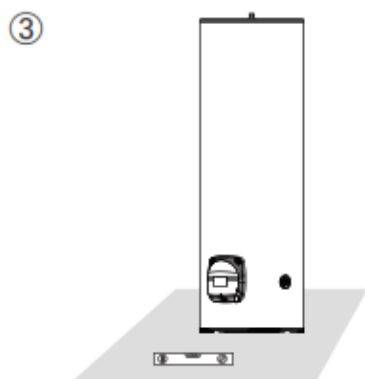
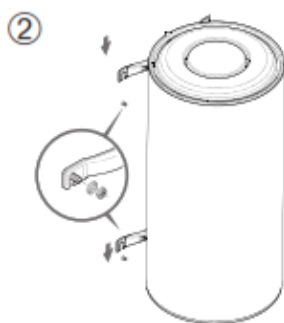
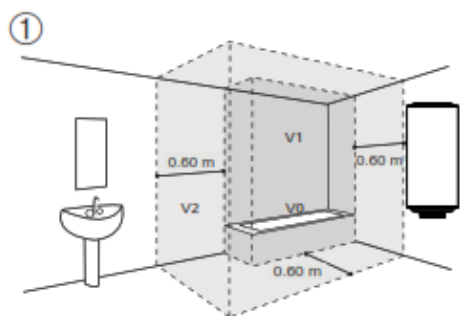

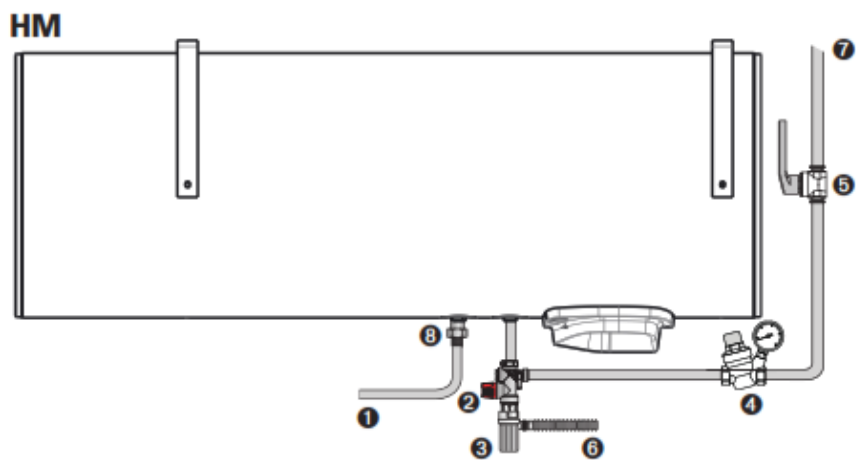
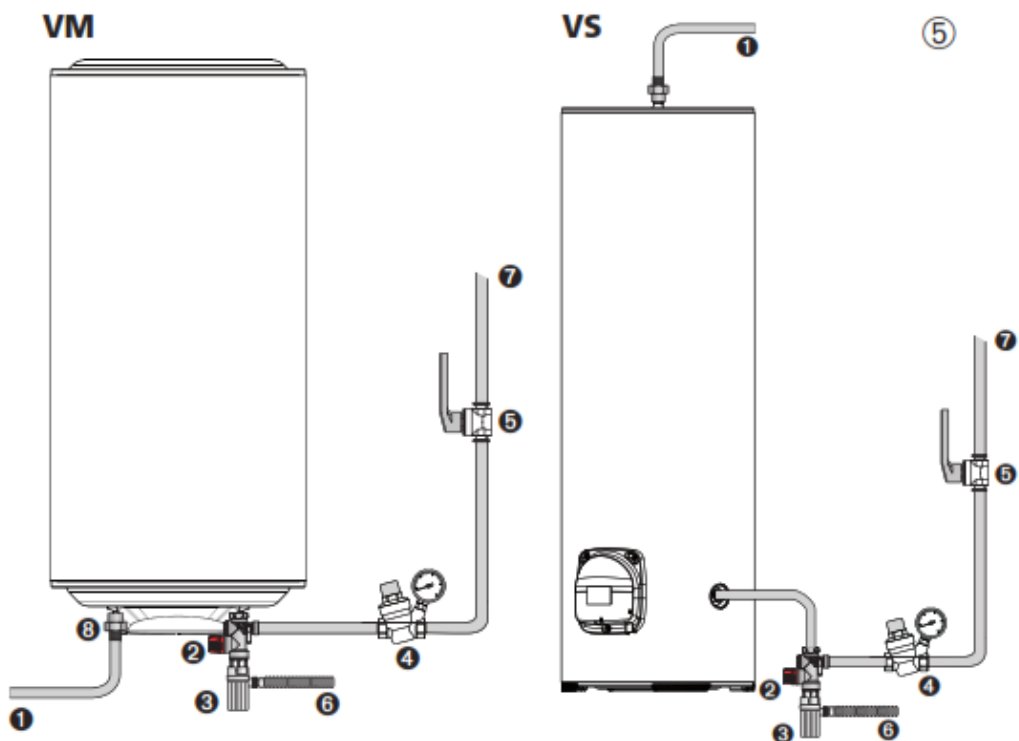

	EN	ES	PT	ET
❶	Hot water tube	Conexión agua caliente	Tubo de água quente	Kuuma vee toru
❷	Safety relief valve	Grupo o válvula de seguridad	Válvula de segurança	Kaitseklapp
❸	Funnel - Syphon	Sifón	Sifão	Lehter – sifoon
❹	Pressure reducing for pressure > 0,5 MPa (5 bar)	Reductor de Presión para P > 0,5 MPa (5 bar)	Redutor de pressão > 0,5 MPa (5 bar)	Rõhu vähendamise: > 0,5 MPa (5 bar)
❺	Stop valve	Válvula de corte	Válvula de corte	Sulgurklapp
❻	Drain to sewage	Vaciado - desagüe	Drenagem para o esgoto	Äravool kanalisatsiooni
❼	Cold water pipe	Conexión agua fría	Ligação de água fria	Külma vee toru
❽	Dielectric union	Manguito dieléctrico	União dielétrica	Dielektriline ühendusmuhv

⑥

VM CERAMICS
220-240 V~

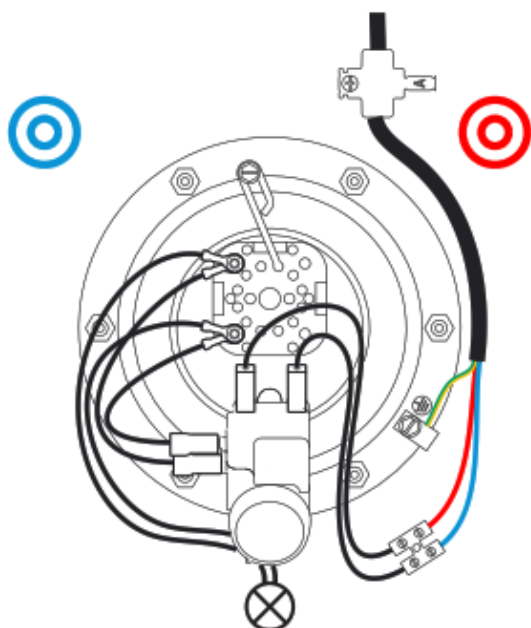

VM CONCEPT
220-240 V~

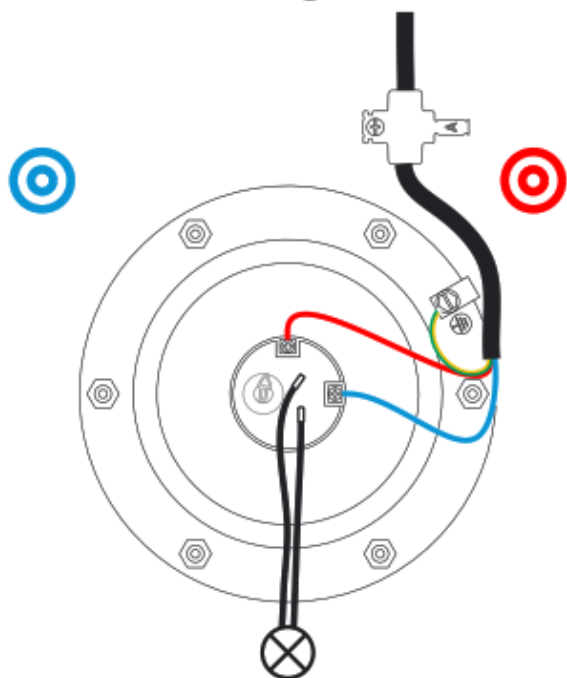

⑥

VM DURALIS
230 V~

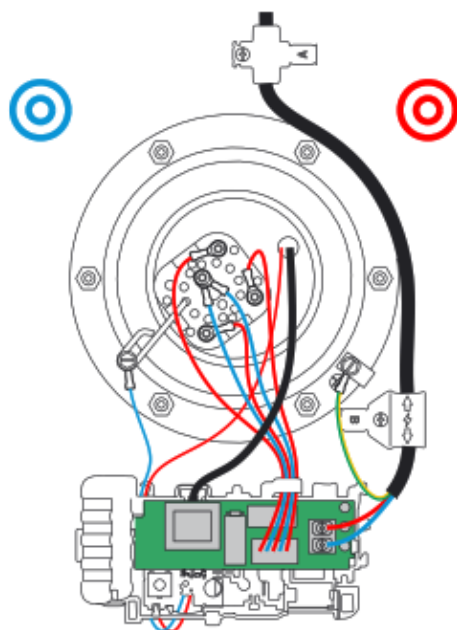

VM DURALIS
400 V3~

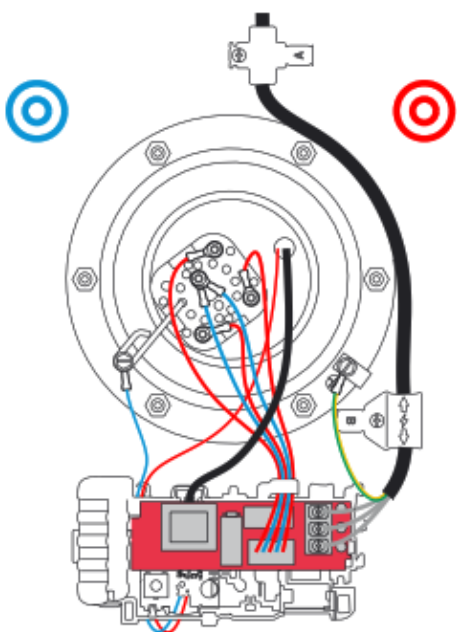

⑥

VS CERAMICS
220-240 V~

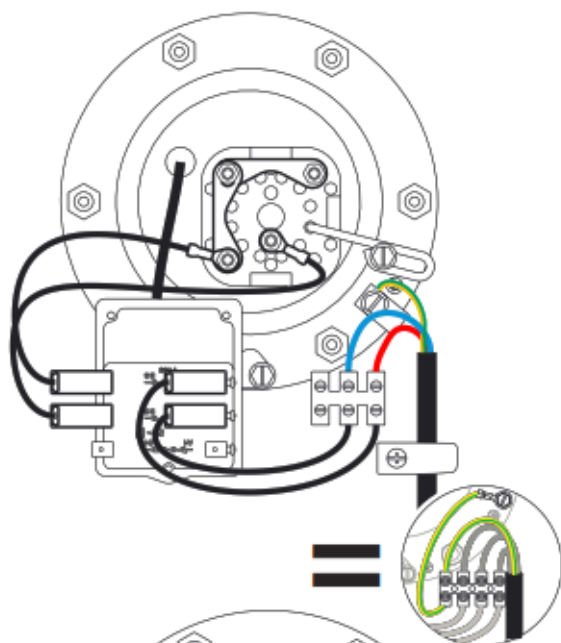

VS CERAMICS
380-400 V3~

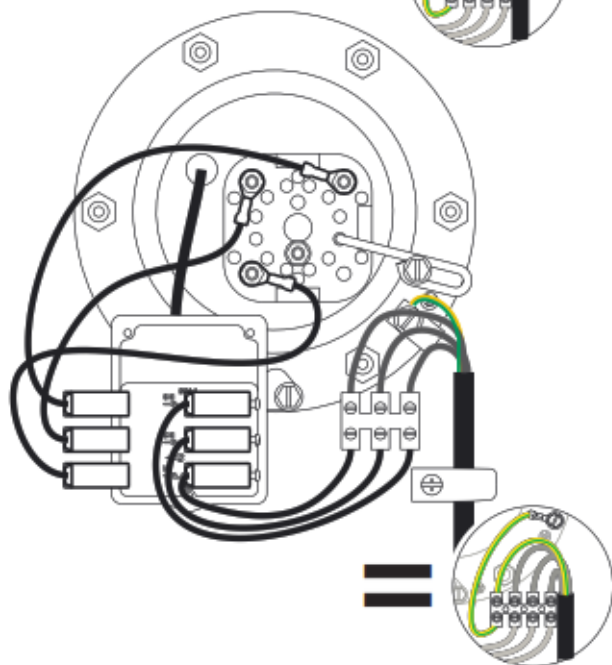

⑥

HM CONCEPT
220-240 V~

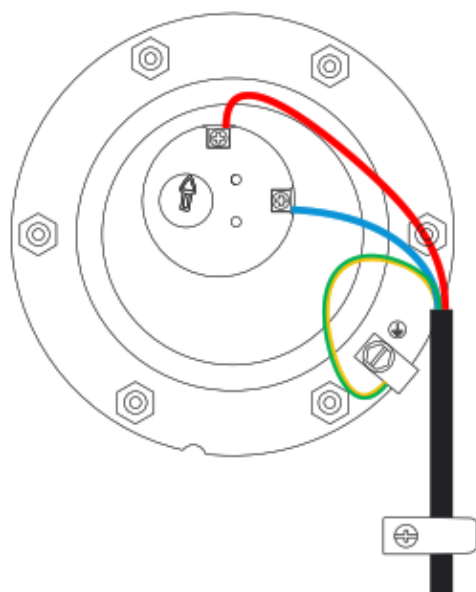

VM DURALIS CONNECT

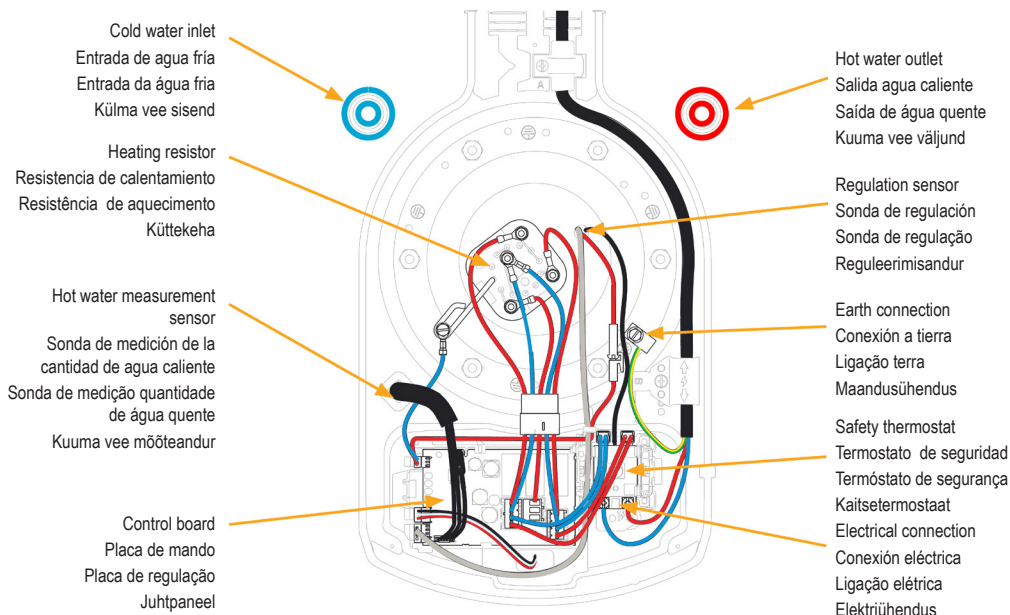

VS DURALIS CONNECT

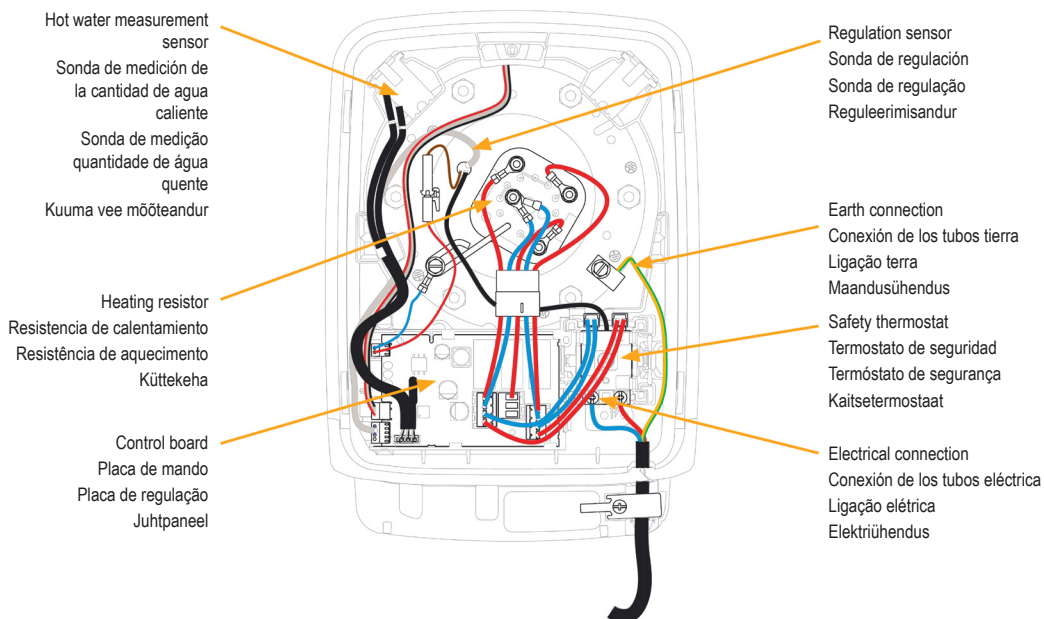

The water heater must be electrically connected to a permanent power supply on the electrical panel.

El calentador de agua debe estar obligatoriamente conectado eléctricamente a una fuente de alimentación permanente en el cuadro eléctrico.

É imperativo ligar eletricamente o termoacumulador a uma alimentação permanente no quadro elétrico.

Veesoojendi tuleb elektriliselt ühendada elektripaneelil oleva püsitoiteallikaga.

