

Thermor 

ONIX CONNECT



- EN** ELECTRIC WATER HEATER
- ET** ELEKTRILINE SOOJAVEEBOILER
- ES** TERMO ELÉCTRICO
- PT** TERMOACUMULADOR ELÉCTRICO

General warnings

This device is not intended for use by persons (including children) with physical, sensory or mental disability, or by persons lacking experience or knowledge, unless they have received, from a person in charge of their safety, adequate supervision or preliminary instructions on how to use the device. Children should be supervised to ensure that they do not play with the appliance. This unit can be used by children of not less than 8 years and people with reduced physical, sensory or mental capabilities or without experience or knowledge if they are properly supervised or if the instructions for using the device safely have been given and if the risks are taken into account. Children must not play with the device. Cleaning and maintenance must not be done by children without supervision.

INSTALLATION

IMPORTANT: Heavy product to be handled with care.

- Install the appliance in a room which is protected from frost (4 °C to 5 °C minimum).
- Place the appliance in an accessible location.
- If the appliance is damaged because the safety device has been tampered with, it is not covered by the warranty.
- If the appliance is to be fitted in a room or location where the ambient temperature is higher than 35°C, ventilation must be provided in the room
- For installation in a bathroom, the water heater must not be installed in area classified as V1 or V2 (See section 1.2). If there is not enough place, they can be installed in volume V2 or as high as possible in the volume V1 for horizontal models.
- Make sure that the wall on which the appliance is mounted can support the weight of the appliance when filled with water.
- The mounting brackets are only designed to enable the appliance to be secured in the configurations set out in this manual. They do not enable the appliance to be secured to the ceiling.
- Installation of vertical wall mounted appliances : To eventually replace the heating element, leave free space (300 mm until 100 liters and 480 mm for higher capacities) below the ends of the tubes of the appliance.
- Follow the installation diagrams provided for assembly (See section 3).
- It is compulsory to fit a sump below the water heater if mounted in a suspended ceiling, under the roof or above living area. A drain connected to the sewer is required.
- This device is intended for use at a maximum altitude of 2000 m.



This manual should be kept even after installation of the product.

General warnings

- This water heater is fitted with a thermostat with an operating temperature of more than 60°C at its maximum position, capable of reducing growth of legionella bacteria in the tank.

Caution! Above 50°C, water could cause immediate scalds. Check the water temperature before taking a bath or shower.

HYDRAULIC CONNECTION

- A new safety device which conforms to current standards (in Europe EN 1487), pressure 0.8MPa (8 bar) and size 1/2" in diameter must be fitted. The safety valve must be protected from frost.
- A pressure reducer (not supplied) is required when the water supply pressure exceeds 0,5MPa (5 bar).
- Your pipes must be rigid (copper) or flexible (stainless steel woven hoses) and be able to withstand 100 °C and 1 MPa (10 bar). Otherwise, a temperature limiter must be used.
- Connect the safety device to an unpressurised outlet pipe in a frost free environment, with a continuous slope for the evacuation of the water during heating up or draining the water heater.
- Operate once a month the discharge of the safety device to prevent scaling and verify that it is not blocked.
- To drain the appliance : Turn off the power and the supply of cold water, open the hot water faucets and manipulate the safety valve before performing these operations.
- Check that the water heater is filled correctly before it is powered on; when a HOT WATER tap is turned on, COLD WATER should flow out.
- A small amount of smoke may be emitted when heating starts; this is completely normal

General warnings

ELECTRICAL CONNECTION

- Make sure to turn off the power before removing the cover to prevent any risk of injury or electric shock.
- The installation must be equipped, upstream of the appliance, with a bipolar cut-out device (fuse, breaker switch - 30 mA earth-leakage breaker).
- If the supply cord is damaged, it must be replaced by a special cord or assembly available from the manufacturer or its service agent.
- Grounding is mandatory. Always connect the earth conductor of the cable to the earth ground wire or connect the earth conductor to the appropriate terminal identified by the symbol .
- Connecting the resistors directly to the network is prohibited.
- This appliance is not designed to be installed at an altitude exceeding 2000 m.
- The instruction booklet of this product is available by contacting the after-sales service. (details at the back of the manual).

1. Installing the appliance

1.1 Technical information

Please refer to the technical information at the end of the manual (pages I to IV) for information relating to:

- Package contents
- Technical specifications.

1.2 Specific instructions for installation in a bathroom

- Installation outside areas 1 and 2 (NF C 15-100).

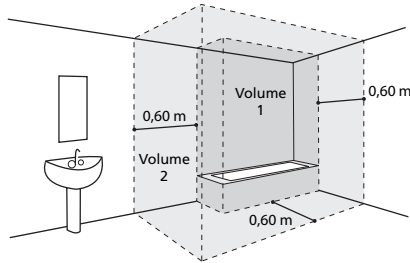

If the bathroom dimensions do not allow the water heater to be positioned outside volumes 1 and 2:

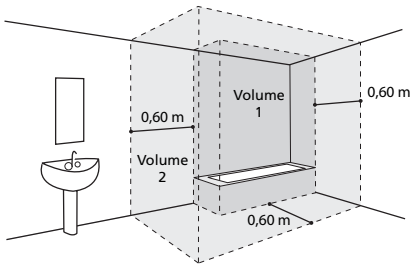

It is then possible in area V2

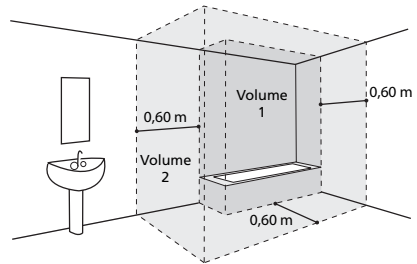

or possible in area V1, if:

- the water heater is horizontal and positioned as high up as possible (40, 65 and 80 L only)
- the pipes are made from a conductive material
- the water heater is protected by a circuit breaker with a residual differential current (30 mA) connected upstream of the water heater

2. How to install your water heater

2.1 Vertical wall-mounted water heater:

Flat and Square units

① Position the drilling template (printed on the packaging) on the wall surface and mark the points corresponding to the water heater model, ensuring the minimum clearance spaces to be left around the water heater are respected (see diagram A).

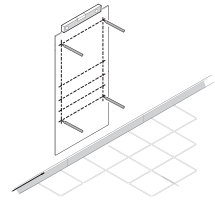

② Drill and plug the water heater, using attachments which are 10 mm in diameter (Ø) suitable for your wall type (drywall, concrete, brick).

Important: your wall must be able to bear the weight of the water heater when filled.

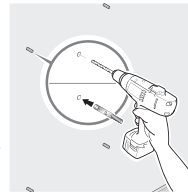

Indicative weight of the filled water heater

Range	Capacity	Mass
Flat	25 L	45 kg
	40 L	70 kg
	65 L	100 kg
	80 L	120 kg
	75 L	105 kg
Square	100 L	135 kg
	150 L	200 kg

③ Securely attach the brackets (for 25/40/65/80 L capacities) or the single bracket (for 75/100/150 L capacities), and use a rule to check the distances between the brackets. The elements used for mounting must not protrude beyond the contact surface with the water heater.

PLEASE NOTE: For models 25/40/65/80 L, if the wall is sufficiently sturdy, it is possible to use a single bracket for mounting. To ensure it is secure, position the lower bracket in the corresponding mountings on the water heater, with the openings facing down. The lower bracket acts as a stop, resting on the wall without screws (Diagram C or D).

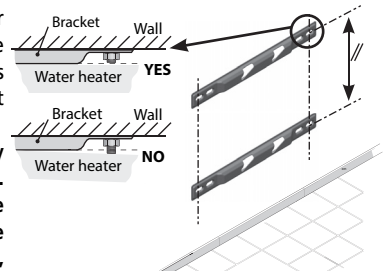

④ Lift and fit your water heater against the bracket(s), taking care to position the mountings on top of the brackets.

⑤ Lower the water heater until the mountings engage in the notches.

Once the mountings are engaged, it will no longer be possible to slide the water heater from side to side without exerting significant force.

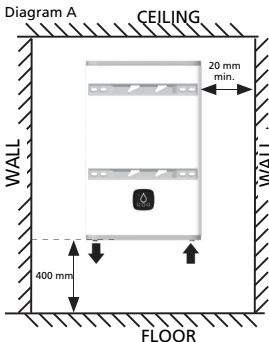

The hot water outlet must be positioned to the left of the water heater.

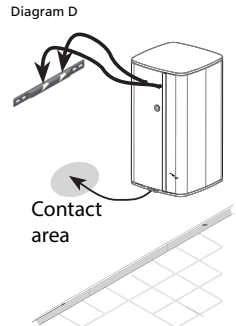
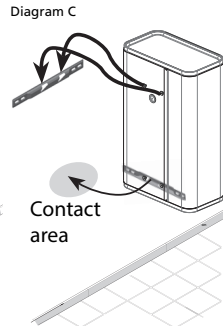
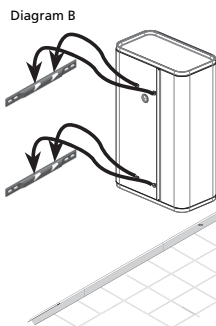

2.2 Horizontal wall-mounted water heater (25/40/65/80 L)

IMPORTANT: The SQUARE 75/100/150 L model is wall-mounted only

- Position the drilling template (printed on the packaging) on the wall surface and mark the points corresponding to the water heater model, ensuring the minimum clearance spaces to be left around the water heater are respected (see diagram E).
- Drill and plug the water heater and use attachments of at least 10 mm in diameter (\varnothing) suitable for your wall type (drywall, concrete, brick). Important: your wall must be able to bear the weight of the water heater when filled.
- Securely attach the support brackets, and use a rule to check distances between the brackets. The elements used for mounting must not protrude beyond the contact surface with the water heater.
- Lift and fit your water heater against the bracket(s), taking care to position the mountings on top of the brackets (diagram F).
- Lower the water heater until the mountings engage in the notches. Once the mountings are engaged, it will no longer be possible to slide the water heater from side to side without exerting significant force.

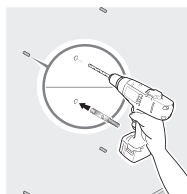
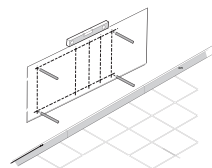

Indicative weight of the filled water heater

Range	Capacity	Mass
Flat	25 L	45 kg
	40 L	70 kg
	65 L	100 kg
	80 L	120 kg

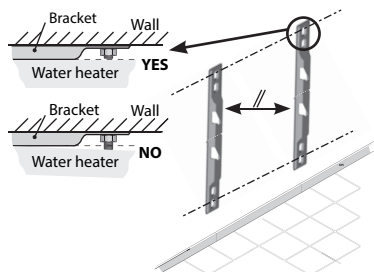

PLEASE NOTE: The cold water inlet and the hot water outlet must be positioned on the left. The hot water outlet must be positioned upward.

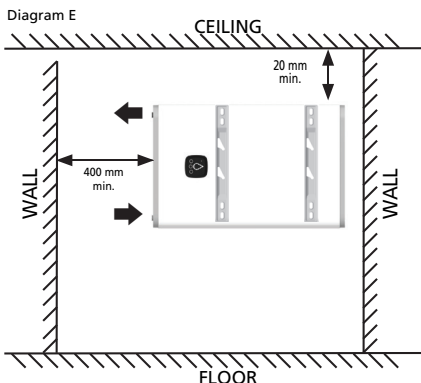
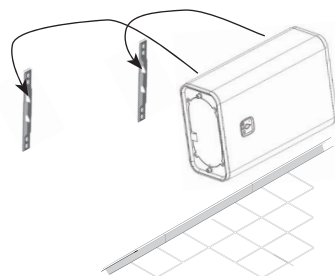

Diagram F



The mounting brackets do not enable any configuration other than those set out in this manual. Using the brackets to attach the water heater to the ceiling is strictly PROHIBITED.

3. Electrical and hydraulic connection

Example for suspended device

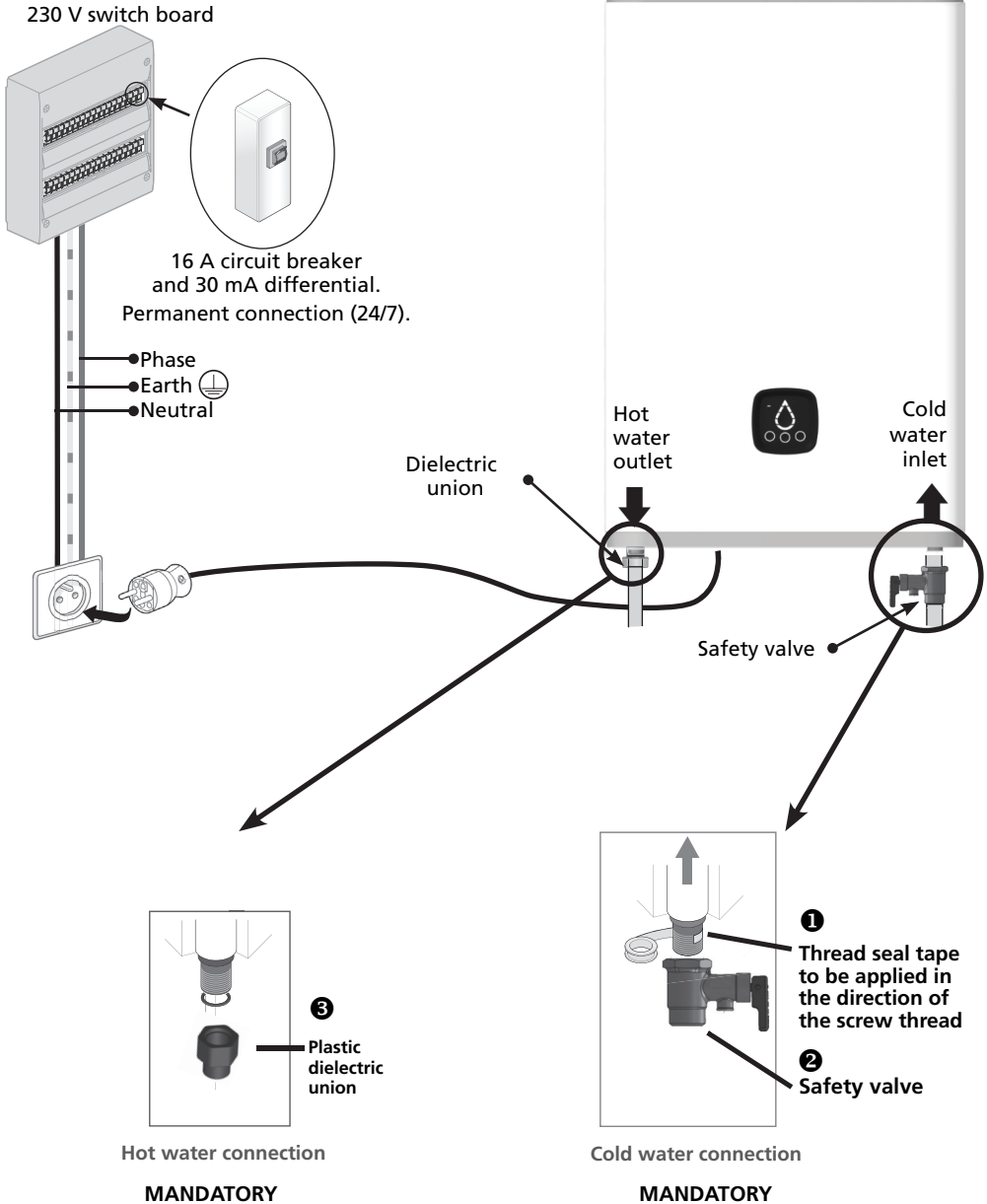

4. Control interface (HMI)

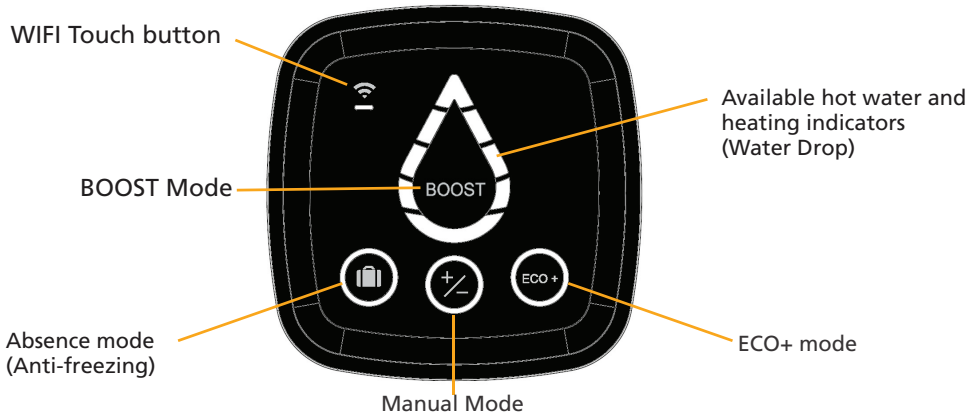

PLEASE NOTE: If the device is inactive for 60 seconds, the LED indicators of the Water Drop will be turned off and the circle around the selected mode (and the WIFI LED if the product is connected) will start to blink on the HMI. The indication on the Water Drop will be reactivated if a button is used or if the appliance is heating.

Indicators	Indicator status	Meaning
	On	Absence mode activated: The water heater is frost-protected (7 °C). The BOOST function is deactivated.
	On	Manual mode selected: To set the temperature of hot water, touch the buttons until the desired level is selected on the Water Drop LEDs (5 levels available).
	On	ECO+ mode activated; the water heater starts reading consumption to adapt to the needs of the user and ensure energy savings, whilst guaranteeing comfort levels.
	Segments of the water drop lightening one after another	The BOOST function is activated by a quick press. Activating the BOOST mode sets the heating temperature to the Max level for 1 hour. After the heating is done, the appliance will return to the mode that was selected before activation of the BOOST mode.
	Blinking	Water heater pairing in progress.
	On	Paired water heater connected.
	On	The appliance is not heating water. The lit segments show the quantity of the available hot water.
	Blinking	The appliance is heating water to reach the required level. The fixed lit segments show the quantity of available hot water.
	Top segment is lit in orange	The appliance is malfunctioning. Check the list of error codes below or contact the after-sales services

5. Connectivity

This appliance has a Wi-Fi function which allows it to be actuated or programmed remotely via your smartphone or tablet.

To enable this, the following accessories are required:

- An Internet router or hub



- The *Cozytouch* Cozytouch application, compatible with IOS and Android.

Free download from app stores



iOS version 9.0 minimum



Android version 4.1 minimum

After the application is installed, ensure you have the ID and password for your Internet router or hub and open the Cozytouch application. Follow the step-by-step instructions to create your account and then pair your appliance.



You can flash the QR code on the HMI to identify and pair your appliance easily.

Once the procedure is complete (as stated in the application installation procedure), check the inbox for the email account used for registration to activate your user account. You can then log in and access all of our services.

IMPORTANT: during the pairing process:

Please ensure your smartphone (or tablet) is left near your water heater
Your product will beep several times (this is completely normal)

NOTE: The Wi-Fi signal in the area where your product is installed must be sufficiently strong. If necessary (signal too weak or unavailable), we recommend that you install a Wi-Fi repeater.

DECLARATION OF CONFORMITY - RED DIRECTIVE 2014/53/EU (*)

ECET hereby declares that the equipment specified below meets the requirements stipulated by the RED Directive 2014/53/EU.

The full EU declaration of conformity for this equipment is also available on request, from our after-sales service (see the back of this manual for details and address).

Designation: Flat wall-mounted electric water heater and S4 wall-mounted electric water heater

Models: 25, 40, 65, 80 L for the Flat range and 75, 100, 150 L for the S4 range

Specifications:

Radio frequency bands used by the Transmitter-Receiver: Wi-Fi 2.4G: 2400 MHz to 2483.5 MHz

Maximum radio frequency output: <20 dBm

Class 2 equipment: can be marketed and commissioned without restriction

Radio range: from 100 to 300 metres in a free field, variable according to the associated equipment (the range may be affected by the installation conditions and the electromagnetic environment).



Compliance with the Radio and Electromagnetic Compatibility standards has been checked by the following notified body:

0536 – Emitech, Juigné Sur Loire, France

(*) Radio Equipment Directive

6. Troubleshooting

6.1 Blinking shower indicators

Indicator status	Meaning	Solution
Top segment lit in orange with a lit segment of the water drop lit on the left 	Fault with the regulation sensor (Outlet tank)	Replace the regulation sensor.
Top segment lit in orange with a lit segment of the water drop lit on the right 	Fault with the regulation sensor (Inlet tank)	
Top segment lit in orange with the bottom segment lit 	Communication error with the power board	Check the connection to the power board (MCB). If connected, replace the MCB or contact after-sales service.

6.2 No indicator on*

Possible cause	Action to be taken	Solution
Water heater power supply faulty	Check the water heater power supply (230 volts) using a measuring device (multimeter).	If there is no power supply or the power supply is faulty, contact an electrician
	Check whether the power supply is continuous (24/7).	If the appliance is connected to the off-peak hours switch, the installation is incorrect; contact an electrician
Safety thermostat deactivated	Check the power supply at the outlet for the safety thermostat(s).	Reactivate the thermostat safety device. If this fault is still present, contact an installer and the after-sales service.
Water heater operational fault	Check the water heater power supply at the PCB using a measuring device (multimeter) to ensure it is 230 volts.	If the power supply is correct, contact an electrician to have the PCB replaced.
	Check that the cable connecting the PCB and control unit is correctly connected.	Reconnect the connecting cable correctly.

* Unless HMI switched off deliberately

7. Scope of the Warranty

This warranty does not cover malfunctions due to:

7.1 Abnormal environmental conditions

- Various damage caused by shocks or falls during handling after leaving the factory.
- Installing the appliance in a location subject to freezing or bad weather (humid, harsh or poorly ventilated environments).
- Using water with hardness criteria as defined in DTU Plumbing 60-1 addendum 4 hot water (chlorides, sulphates, calcium, resistivity and CAT).
- Water hardness < 15 °f.
- Failure to conform to the standards (EN 50160) for electrical networks (e.g. power supply with minimum or maximum voltage, incorrect frequencies).
- Damage resulting from problems that could not be detected due to the choice of the installation location (difficult access) and which could have been avoided by immediate repair of the appliance.

7.2 Installation that is not in compliance with regulations, standards and best practices

- New safety unit which complies with the EN 1487 standard not installed or installed incorrectly, or installed with altered settings, etc.
- Direct installation on the water heater of a hydraulic system preventing the operation of the safety device (pressure reducer, stopcock, etc.) (see page 14).
- Abnormal corrosion of the inlets (hot or cold water) following incorrect hydraulic connection (poor sealing) or absence of dielectric sleeves (iron/copper direct contact).
- Faulty electrical connection: not in compliance with standard NF C 15-100 or standards in force in the country, improper grounding, insufficient cable length, connection with flexible cables, failure to comply with the wiring diagrams as recommended by the manufacturer.
- Appliance positioned in contravention of the instructions in the user guide.
- External corrosion due to poor water tightness of the piping.
- Electrical protection enclosure not installed or incorrectly mounted.
- Cable routing not installed or incorrectly mounted.
- Falling of the appliance due to the use of fixings not suited to the mounting support.

7.3 Defective maintenance

- Abnormal scaling of heating components or safety components.
 - Failure to perform maintenance on the safety unit, resulting in overpressure.
 - Alteration of the original equipment, without contacting the manufacturer, or using spare parts not referenced by the manufacturer.
 - Failure to observe the maintenance conditions for the magnesium anode (see paragraph 8.3).
- These appliances comply with directives 2014/30/EU relating to electromagnetic compatibility, 2014/35/EU relating to low voltage, 2015/863/EU and 2017/2102/EU relating to ROHS and 2013/814/EU which completes directive 2009/125/EC relating to ecodesign.

8. Warranty

The water heater must be installed, operated and maintained in accordance with the state of the art and with the standards in force in the country of installation and the instructions in this manual. **In the European Union** this unit has the legal guarantee granted to consumers under Directive 1999/44/EC, this warranty is effective from the date of delivery of the goods to the consumer. In addition to the legal guarantee, some products have an extended warranty, limited to the free replacement of the tank and components recognized as defective, **excluding replacement and transport cost**. Refer to the table below. This warranty does not affect any rights you may benefit as a result of the application of the statutory warranty. It applies in the country of purchase of the product, provided it is also installed on the same territory. Any damage must be reported to the depositary before exchange under warranty, and the unit will remain available to insurance experts and the manufacturer.

Legal guarantee	2 years
Additional commercial warranty on tanks and heating element sleeve	+ 5 years

Exclusions: Wear parts: magnesium anodes ... Equipment which cannot be accessed (access difficult for repair, maintenance or assessment). Devices exposed to abnormal environmental conditions: frost, outdoor weather, water with abnormal chemical characteristics outside drinking water criteria, mains network with power peaks. Equipment installed without observing current standards in the country of installation: absence or incorrect safety device, abnormal corrosion due to incorrect hydraulic fittings (iron/copper contact), incorrect earthing, inadequate cable thickness, non-observance of the connection drawings show in these instructions. Equipment not maintained in accordance with these instructions. Repairs or replacement of parts or components in the equipment not carried out or not authorised by the company responsible of the guarantee. Change of a component does not extend the warranty period for the device. The warranty shall apply to products that are defective and appraised by the company liable for warranty. It is compulsory to keep the products available to the latter.

To claim under guarantee, **contact your installer or dealer**. If necessary, contact: ATL International Tel: (+33)146836000, Fax: (+33)146836001, 2 allée Suzanne Pénillault-Crapez 94110 Arcueil (France), Tel: 0080038713858 (Belgium) who will inform you of what you should do.

Type / Reference :		Stamp dealer
Serial number:		
Name and address of customer:	_____	

Advertencias generales

Este aparato no está diseñado para ser utilizado por adultos y niños con discapacidad física, sensorial o mental o sin la experiencia ni los conocimientos necesarios, a menos que reciban, por parte de una persona responsable de su seguridad, una supervisión adecuada o instrucciones preliminares sobre la utilización del aparato. Vigile a los niños para asegurarse de que no juegan con el aparato. Esta unidad puede ser utilizada por niños de 8 años en adelante y por personas con capacidades físicas, sensoriales o mentales reducidas o sin la experiencia o los conocimientos necesarios, siempre que se encuentren bajo la debida supervisión o hayan recibido instrucciones previas relativas al uso seguro del aparato y hayan entendido los riesgos asociados. Los niños no deben jugar con este aparato. La limpieza y el mantenimiento por parte del usuario no deben ser realizados por niños sin supervisión.

INSTALACIÓN

ATENCIÓN: Producto pesado que hay que manipular con cuidado.

- Instale el equipo en un lugar protegido de las heladas (4-5 °C como mínimo).
- Coloque el aparato en un lugar accesible.
- Los daños sufridos por el equipo debidos a la alteración del dispositivo de seguridad no están cubiertos por la garantía.
- Si la temperatura del local donde se instale el equipo excede los 35 °C, el local debe estar debidamente ventilado.
- En caso de instalar el calentador de agua en un cuarto de baño, debe instalarse fuera de los volúmenes V1 y V2 (consulte el apartado 1.2). Si esto no fuera posible debido a las dimensiones, podría instalarse en el volumen V2 o colocarse lo más alto posible en el volumen V1 en los modelos horizontales.
- Sea cual sea la forma de montaje, asegúrese de que la pared puede soportar el peso del equipo lleno de agua.
- Los estribos de montaje solo permiten fijar el equipo en las configuraciones que se indican en el presente manual. No permiten fijar el aparato al techo.
- Instalación de equipos verticales de pared: bajo los extremos de los tubos del equipo debe dejarse un espacio libre (300 mm hasta los 100 l y 480 mm para capacidades mayores) para poder sustituir el componente térmico.
- Siga los diagramas de instalación para realizar el montaje (consulte el apartado 3).
- Es obligatorio instalar una bandeja de retención debajo del calentador de agua cuando se coloque en un techo falso, desván o encima de lugares habitados. Se requiere una evacuación conectada al desagüe.
- Este aparato está diseñado para ser utilizado a una altitud máxima de 2000 m.



El manual debe conservarse, incluso después de la instalación del producto.

Advertencias generales

- Este calentador de agua está equipado con un termostato con una temperatura de funcionamiento de más de 60 °C en su posición máxima, capaz de reducir el crecimiento de bacterias Legionella en el acumulador.

Atención: Por encima de los 50 °C, el agua puede producir escaldaduras de forma inmediata. Compruebe la temperatura del agua antes de bañarse o ducharse.

CONEXIÓN HIDRÁULICA

- Debe instalarse un nuevo dispositivo de seguridad que cumpla con las normas vigentes (en Europa, EN 1487), con una presión de 0,8 MPa (8 bar) y un tamaño de 1/2" de diámetro. El grupo de seguridad debe ser protegido de la helada (gel).
- Se requiere un manorreductor (no suministrado) cuando la presión del suministro de agua sea superior a 0,5 MPa (5 bar).
- Las tuberías deben ser rígidas (cobre) o flexibles (tubos flexibles trenzados de acero inoxidable) y capaces de soportar 100 °C y 1 MPa (10 bar). En caso contrario, instale un limitador de temperatura.
- Conecte el dispositivo de seguridad a un tubo de vaciado sin carga de presión y en un entorno protegido de las heladas, en pendiente continua hacia abajo para evacuar el agua durante el calentamiento o vaciado del calentador de agua.
- Realice una vez al mes una descarga del dispositivo de seguridad para evitar las incrustaciones de cal y comprobar que el dispositivo no esté bloqueado.
- Para vaciar el equipo: Corte la alimentación eléctrica y el suministro de agua fría, abra los grifos de agua caliente y manipule la válvula de seguridad antes de llevar a cabo estas operaciones.
- Compruebe que el calentador de agua se haya llenado correctamente antes de conectarlo; al abrir un grifo de AGUA CALIENTE, deberá salir AGUA FRÍA.
- Al comenzar el calentamiento, es posible que se libere algo de humo; esta emisión es normal.

Advertencias generales

CONEXIÓN ELÉCTRICA

- Antes de quitar la cubierta, asegúrese de que el suministro eléctrico esté desconectado para evitar cualquier riesgo de lesión o descarga eléctrica.
- La instalación eléctrica debe incluir, antes del equipo, un dispositivo de interrupción omnipolar (fusible, disyuntor - disyuntor diferencial de 30 mA).
- Si el cable de alimentación está dañado, sustitúyalo por un cable o conjunto especial proporcionado por el fabricante o el servicio posventa.
- La conexión a tierra es obligatoria. Por motivos de seguridad, conecte obligatoriamente a tierra el conductor de tierra del cable o lleve uno de los cables de tierra al borne previsto, debidamente señalado con el símbolo .
- Está prohibido conectar directamente las resistencias a la red.
- Este equipo no ha sido diseñado para instalarlo a más de 2000 m metros de altitud.
- Puede solicitar el manual del producto al servicio posventa (encontrará los datos al final del presente manual).

1. Instalación del aparato

1.1 Información técnica

Al final del presente manual, en las páginas de I a IV, encontrará información técnica relativa a:

- Contenido del paquete
- Características técnicas

1.2 Instalación específica en cuartos de baño

- Instalación fuera de los volúmenes 1 y 2 (NF C 15-100).

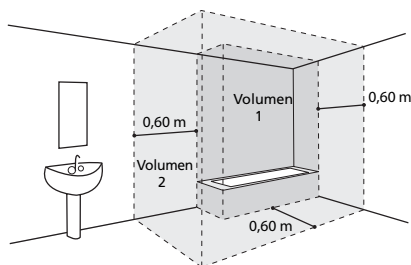

Si las dimensiones del cuarto de baño permiten colocar el calentador de agua fuera de los volúmenes 1 y 2:

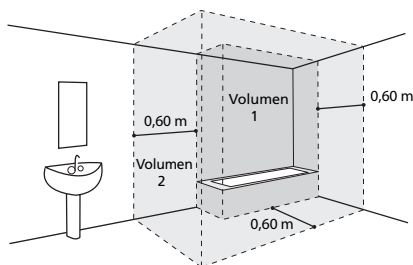

Entonces es posible en el área V2

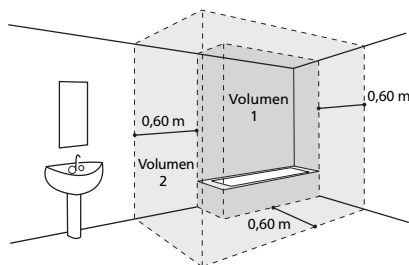

o es posible en el área V1, si:

- el calentador de agua es horizontal y se instala en la posición más elevada posible (únicamente 40, 65 y 80 l);
- las canalizaciones están fabricadas con un material conductor;
- el calentador de agua está protegido mediante un disyuntor de corriente diferencial residual (30 mA) conectado antes del calentador de agua.

2. Cómo instalar el calentador de agua

2.1 Calentador de agua vertical de pared: Calentadores planos y cuadrados

1 Coloque la plantilla de taladros impresa en el embalaje sobre la superficie de la pared y realice las marcas correspondientes al modelo del calentador de agua, teniendo en cuenta los espacios mínimos que hay que respetar alrededor del calentador de agua (consulte el esquema A).

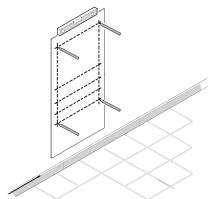

2 Taladre la pared y coloque fijaciones de 10 mm de diámetro (Ø) adaptadas al tipo de pared (placa de yeso, hormigón, ladrillo).

Atención: La pared debe poder resistir el peso del calentador de agua lleno.

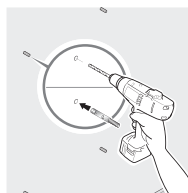

Pesos de referencia del calentador de agua lleno

Gama	Capacidad	Peso
Plano	25 l	45 kg
	40 l	70 kg
	65 l	100 kg
	80 l	120 kg
Cuadrado	75 l	105 kg
	100 l	135 kg
	150 l	200 kg

3 Fije firmemente los estribos (en el caso de los equipos con capacidad de 25/40/65/80 l) o un solo estribo (en el caso de los equipos con capacidad de 75/100/150 l) y compruebe las distancias entre ejes de los estribos con un metro. Los elementos utilizados para la fijación no deberán superar la superficie de apoyo del calentador de agua.

NOTA: En el caso de los modelos de 25/40/65/80 l, si la resistencia de la pared es suficiente, es posible realizar la fijación mediante un único estribo en la parte superior. Para garantizar una correcta sujeción, coloque el estribo inferior en los enganches del calentador de agua, con las aberturas orientadas hacia abajo. El estribo inferior sirve de tope, apoyándose en la pared sin atornillar (esquemas C o D).

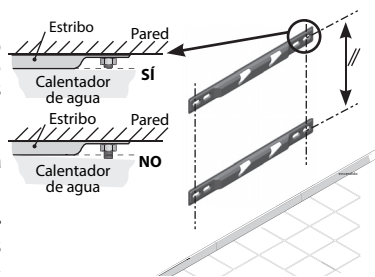

4 Levante y coloque el calentador de agua apoyado en los estribos, asegurándose de que los enganches queden situados por encima de los estribos.

5 Baje el calentador hasta que los enganches queden debidamente fijados en las ranuras.

Cuando los enganches estén acoplados, no será posible mover el calentador de agua a los lados sin hacer un esfuerzo considerable.

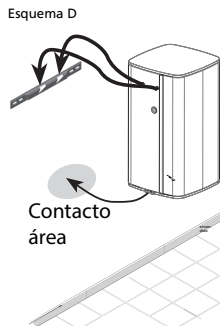
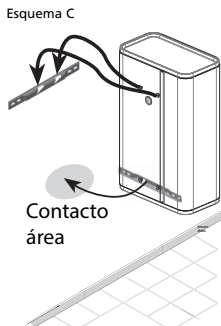
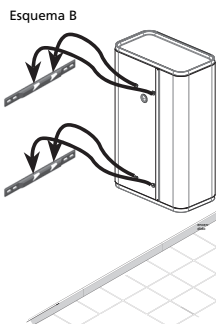
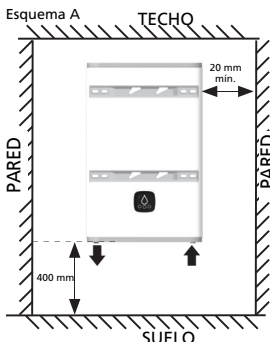

La salida de agua caliente debe encontrarse en la parte izquierda del calentador.

2.2 Calentador de agua horizontal de pared (25/40/65/80 l)

IMPORTANTE: El modelo CUADRADO de 75/100/150 l únicamente es vertical de pared

- Coloque la plantilla de taladros impresa en el embalaje sobre la superficie de la pared y realice las marcas correspondientes al modelo del calentador de agua, teniendo en cuenta los espacios mínimos que hay que respetar alrededor del calentador de agua (consulte el esquema E).
- Taladre la pared y coloque fijaciones de, como mínimo, 10 mm de diámetro (\varnothing) adaptadas al tipo de pared (placa de yeso, hormigón, ladrillo). Atención: La pared debe poder resistir el peso del calentador de agua lleno.
- Fije firmemente los estribos y compruebe las distancias entre ejes de los estribos con un metro. Los elementos utilizados para la fijación no deberán sobresalir de la superficie de apoyo del calentador de agua.
- Levante y coloque el calentador de agua apoyado en los estribos, asegurándose de que los enganches queden situados por encima de los estribos (esquema F).
- Baje el calentador hasta que los enganches queden debidamente fijados en las ranuras. Cuando los enganches estén acoplados, no será posible mover el calentador de agua a los lados sin hacer un esfuerzo considerable.

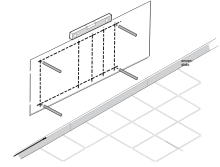

Pesos de referencia del calentador de agua lleno

Gama	Capacidad	Peso
Plano	25 l	45 kg
	40 l	70 kg
	65 l	100 kg
	80 l	120 kg

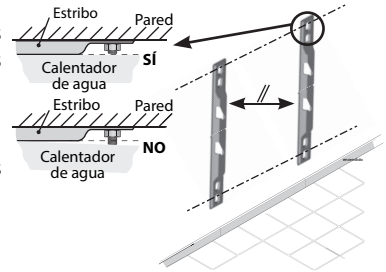
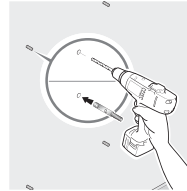

NOTA: La entrada de agua fría y la salida de agua caliente deben encontrarse a la izquierda. La salida de agua caliente debe encontrarse en la parte superior.

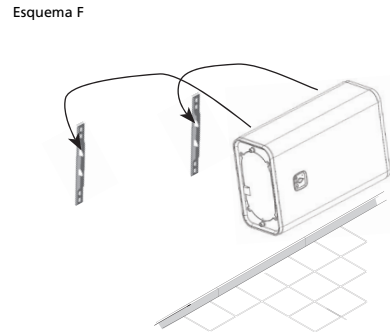
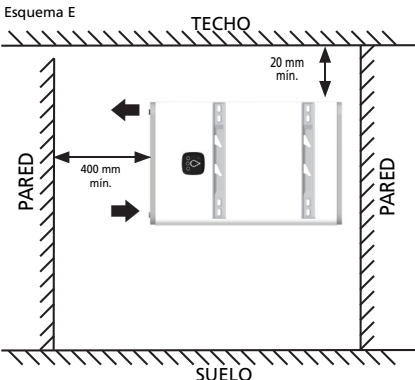

Los estribos de montaje no se pueden colocar de un modo distinto al que se indica en este manual. El uso de los estribos para colgar el calentador de agua del techo está terminantemente PROHIBIDO.

3. Conexión eléctrica e hidráulica

Ejemplo con un calentador de agua vertical de pared

Cuadro eléctrico 230 V

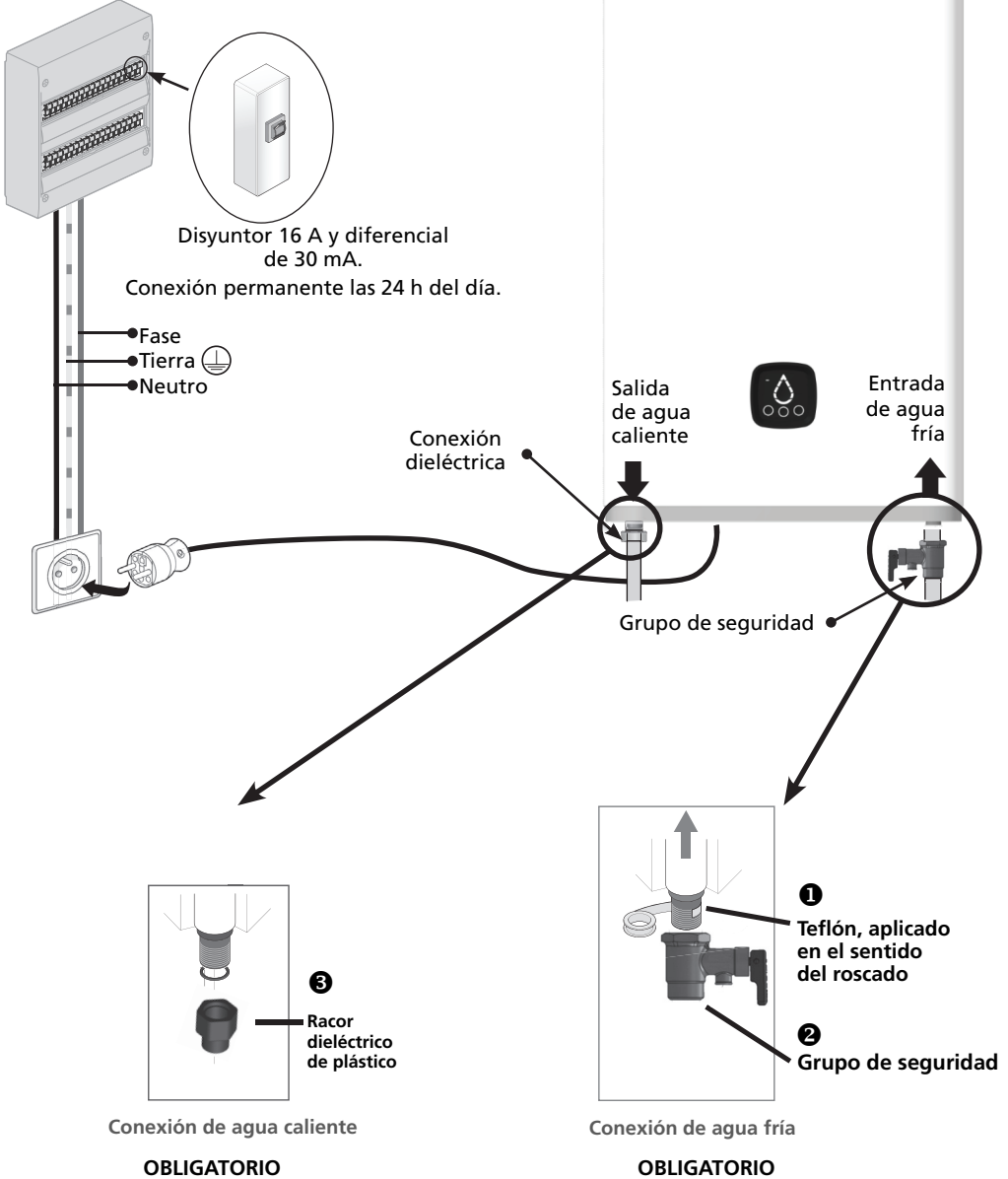

4. Interfaz de mando (IHM)

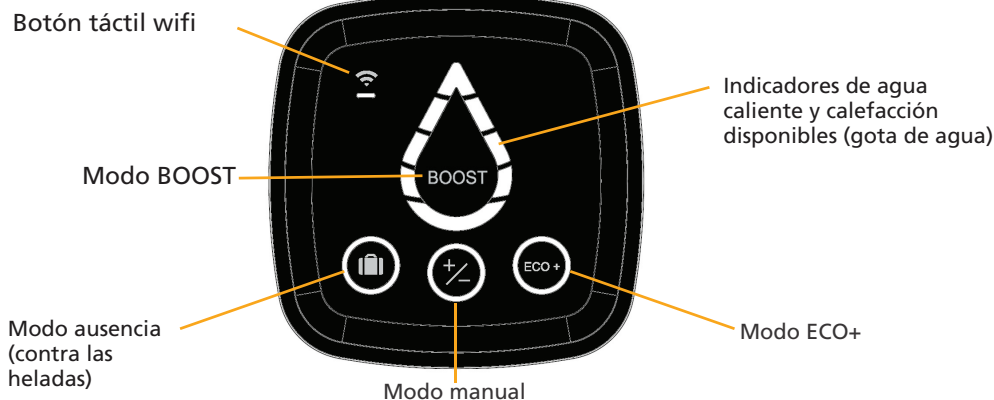

NOTA: Si el aparato se mantiene inactivo durante 60 segundos, los indicadores LED de gota de agua se apagarán y el círculo alrededor del modo seleccionado (y el LED del wifi si el producto está conectado) empezarán a parpadear en la IHM. La indicación en la gota de agua se reactivará si se utiliza un botón o si el equipo está calentando.

Indicadores	Estado del indicador	Significado
	Encendido	Modo ausencia activado: El calentador de agua está protegido contra las heladas (7 °C). La función BOOST está desactivada.
	Encendido	Modo manual seleccionado: Para configurar la temperatura del agua caliente, pulse los botones hasta que se seleccione el nivel deseado en los LED de la gota de agua (5 niveles disponibles).
	Encendido	Con el modo ECO+ activado, el calentador de agua memoriza los consumos para adaptarse a las necesidades del usuario y conseguir un ahorro energético, asegurando siempre el confort.
	Los segmentos de la gota de agua se encienden uno tras otro	La función BOOST se activa mediante una pulsación corta. La activación del modo BOOST configura la temperatura de calentamiento al valor máximo durante 1 hora. Una vez calentado, el equipo volverá al modo seleccionado antes de la activación del modo BOOST.
	Parpadeo	Calentador de agua en proceso de emparejamiento.
	Encendido	Calentador de agua emparejado correctamente.
	Encendido	El equipo no calienta el agua. Los segmentos encendidos muestran la cantidad de agua caliente disponible.
	Parpadeo	El equipo está calentando el agua para alcanzar el nivel requerido. Los elementos encendidos en modo fijo muestran la cantidad de agua caliente disponible.
	Segmento superior encendido en naranja	El equipo no está funcionando correctamente. Compruebe la lista de códigos de error o póngase en contacto con el servicio posventa

5. Conectividad

Este equipo tiene una función wifi que permite activarlo o programarlo de forma remota a través de su smartphone o tableta.

Para ello, debe disponer de los siguientes accesorios:

- Router de acceso a Internet



- Aplicación Cozytouch *Cozytouch* compatible con iOS y Android.

Descarga gratuita en las tiendas correspondientes



iOS versión 9.0 como mínimo

Android versión 4.1 como mínimo

Después de instalar la aplicación, tenga a mano el usuario y la contraseña de su router y abra la aplicación Cozytouch. Siga las instrucciones paso a paso para crear una cuenta y emparejar el aparato.



Puede escanear el código QR de la IHM para identificar y emparejar su equipo con facilidad.

Al finalizar el procedimiento (según se indica en el procedimiento de instalación de la aplicación), abra la bandeja de entrada del correo electrónico que haya indicado para activar su cuenta de usuario. Desde este momento podrá conectarse y acceder a todos nuestros servicios.

IMPORTANTE: Durante el proceso de emparejamiento: sitúe su smartphone (o tableta) cerca del calentador de agua; el producto emitirá varios pitidos (esto es NORMAL).

OBSERVACIÓN: La señal wifi en el área donde esté instalado el producto debe ser lo suficientemente fuerte. Si la señal es demasiado débil o inexistente, le recomendamos que instale un repetidor de wifi.

DECLARACIÓN DE CONFORMIDAD CON LA DIRECTIVA RED 2014/53/UE (*)

ECET declara que el equipo especificado a continuación cumple los requisitos estipulados en la Directiva 2014/53/UE relativa a los equipos radioeléctricos.

La declaración de conformidad UE completa de este equipo se puede solicitar también a nuestro servicio posventa (al final de este manual encontrará los datos de contacto).

Designación: calentador de agua eléctrico de pared plano y calentador de agua eléctrico de pared S4

Modelos: 25, 40, 65 y 80 l en el caso de la gama Plana y 75, 100 y 150 l en el caso de la gama S4

Características:

Bandas de frecuencia de radio utilizadas por el emisor-receptor: Wifi 2.4G: de 2400 MHz a 2483,5 MHz

Potencia de radiofrecuencia máxima: < 20 dBm

equipo hertziano de clase 2: se puede comercializar y utilizar sin restricciones

Alcance de radio: de 100 a 300 metros en campo libre, variable en función del equipo asociado (el intervalo puede verse afectado por las condiciones de la instalación y el entorno electromagnético).



El cumplimiento de las normas de Compatibilidad Electromagnética y Radioeléctrica ha sido verificado por el siguiente organismo notificado:

0536 – Emitech, Juigné Sur Loire, Francia

(*) Directiva de equipos radioeléctricos

6. Troubleshooting

6.1 Indicadores de ducha parpadeantes

Estado del indicador	Significado	Solución
Segmento superior encendido en naranja con un segmento de la gota de agua encendido a la izquierda 	Fallo de la sonda de regulación (acumulador de salida)	Sustituya la sonda de regulación.
Segmento superior encendido en naranja con un segmento de la gota de agua encendido a la derecha 	Fallo en la sonda de regulación (acumulador de entrada)	
Segmento superior encendido en naranja con el segmento inferior encendido 	Error de comunicación con la placa de alimentación	Compruebe la conexión con la placa de alimentación (MCB, por sus siglas en inglés). Si está conectada, sustituya la MCB o póngase en contacto con el servicio posventa.

6.2 Ningún indicador encendido*

Causa posible	Acción que realizar	Solución
Fallo en la alimentación eléctrica del calentador de agua	Compruebe la alimentación (230 V) del calentador de agua con un equipo de medición (multímetro).	Si no hay alimentación o hay un fallo en la alimentación, llame a un instalador electricista.
	Compruebe si la alimentación es permanente las 24 horas del día.	Si el equipo está conectado a un contrato de horas valle, la instalación es incorrecta; llame a un instalador electricista.
Termostato de seguridad desactivado	Compruebe la alimentación en la salida del o de los termostatos de seguridad.	Reactivación de la seguridad del termostato. Si el problema persiste, llame a un instalador y póngase en contacto con el servicio posventa.
Fallo funcionamiento del calentador de agua	Utilice un equipo de medición (multímetro) para verificar que la alimentación del calentador de agua en la placa de potencia sea de 230 V.	Si la alimentación es correcta, llame a un instalador electricista y sustituya la placa de potencia.
	Compruebe si el cable de conexión entre la placa de potencia y la caja de control está bien conectado.	Conecte el cable de conexión correctamente.

* Siempre que no se haya apagado la IHM voluntariamente

7. Ámbito de aplicación de la garantía

Quedan excluidos de esta garantía los fallos debidos a:

7.1 Condiciones ambientales anormales

- Defectos diversos provocados por golpes o caídas durante la manipulación después de salir de la fábrica.
- Instalación del aparato en un lugar expuesto a heladas o a la intemperie (ambientes húmedos, agresivos o mal ventilados).
- Uso de agua que presente las características de dureza definidas por el código de edificación referido a la fontanería y la cláusula adicional sobre agua caliente (DTU, Fontanería 60-1, anexo 4) en relación con la tasa de cloruros, sulfatos, calcio, resistividad y TAC).
- Dureza del agua < 15 °f.
- Incumplimiento de las normas (EN 50160) sobre las redes eléctricas (alimentación eléctrica con picos mínimos o máximos de tensión, frecuencias fuera de rango, por ejemplo).
- Daños derivados de problemas no descubiertos debidos a la elección del emplazamiento de instalación (lugar de difícil acceso) que podrían haberse evitado con una reparación inmediata del equipo.

7.2 Una instalación no conforme al reglamento, las normas y las reglas del oficio

- Ausencia o montaje incorrecto de un grupo de seguridad nuevo conforme con la normativa EN 1487 o instalado con una configuración modificada, etc.
- Instalación en el propio calentador de agua de un sistema hidráulico que impida que funcione el grupo de seguridad (reducción de la presión, llave de corte, etc.) (consulte la página 14).
- Corrosión anormal de los empalmes (agua caliente o agua fría) tras una conexión hidráulica incorrecta (mala estanqueidad) o ausencia de manguitos dieléctricos (contacto directo hierro-cobre).
- Conexión eléctrica defectuosa: no cumple la norma NF C 15-100 o la normativa vigente en el país, conexión a tierra inadecuada, longitud insuficiente del cable, conexión con cables flexibles, incumplimiento de los esquemas de cableado recomendados por el fabricante.
- Colocación del equipo no conforme con las instrucciones del manual.
- Corrosión externa debida a un mal sellado de la tubería.
- Ausencia o montaje incorrecto de la cubierta de protección eléctrica.
- Ausencia o montaje incorrecto del paso del cable.
- Caída del equipo debida al uso de fijaciones no adecuadas para el soporte de montaje.

7.3 Un mantenimiento defectuoso

- Calcificación anormal de los elementos calefactores o de los dispositivos de seguridad.
- Falta de mantenimiento del grupo de seguridad que se refleja en las sobrepresiones.
- Modificación del producto original sin la conformidad del fabricante o utilización de piezas de recambio de otros fabricantes.
- Incumplimiento de las condiciones de mantenimiento del ánodo de magnesio (consulte el párrafo 8.3). Estos equipos cumplen con las Directivas 2014/30/UE, relativa a la compatibilidad electromagnética, 2014/35/UE, referente a la baja tensión, 2015/863/EU y 2017/2102/EU, relativas a la RoHS, y 2013/814/UE, que complementa a la Directiva 2009/125/CE sobre el diseño ecológico.

8. Condiciones de garantía específicas España

La instalación, uso y mantenimiento del termo deben ser conformes a las normas nacionales en vigor y a las instrucciones dadas en este manual. Según Real Decreto Legislativo 1/2007 de 16 de noviembre, este aparato otorga al consumidor una garantía legal efectiva, a partir de la fecha de recepción del producto. Además de los 6 meses de garantía legal establecida en el R.D. Leg. 1/2007 en su A.123, este producto dispone de una garantía comercial adicional de 18 meses (2 años total) que incluye los gastos de desplazamiento, mano de obra y cambio de piezas sin que sea necesario demostrar que la posible falta de conformidad ya existía en el momento de la entrega. Adicionalmente, la cuba del equipo posee unas condiciones de garantía comercial específicas según la tabla adjunta. En ningún caso la garantía comercial tendrá una duración mayor a 30 meses de la fecha de fabricación del producto.

	Elite
Garantía comercial	2 años de garantía (*)
Garantía comercial adicional sobre la cuba	+5 años (**) (***)
Garantía comercial suplementaria sobre los componentes eléctricos	+3 años

* Incluye mano de obra, desplazamiento y piezas

** En Islas Canarias requerida revisión de ánodo a partir del tercer año de forma anual

***En modelos Onix Connect y Square Connect para obtener garantía +5 años en cuba debe registrar el producto en www.thermor.es. En cualquier otro caso se aplicará una garantía comercial adicional sobre la cuba de +3 años.

La garantía comercial no limita los derechos del consumidor. Se aplica en el país de adquisición del producto bajo la condición de que haya sido instalado en el mismo país.

La sustitución de una pieza no prolonga la duración de la garantía. Para poder disfrutar de la garantía, acuda a su vendedor o instalador o póngase directamente en contacto con nosotros:

Servicio de Asistencia Técnica (SAT): Groupe Atlantic España SA. C/ Antonio Machado, 65. 08840 Viladecans. Tel: 988 14 45 66, mail: callcenter@groupe-atlantic.com.

Limitaciones de la garantía: La garantía no cubre los aparatos no examinables (difícil acceso tanto para la reparación como para el mantenimiento o el análisis), ni los daños que pueda sufrir un aparato a la intemperie, por culpa de las heladas, de la inestabilidad de la corriente eléctrica, o de la calidad del agua. Si la dureza del agua de red está fuera del rango de 10 °F a 20 °F, es obligatorio, para la garantía, instalar un equipo de tratamiento de agua y mantenerlo adecuadamente.

Condiciones de expiración de la garantía: La garantía se extinguirá si la instalación del aparato no respeta las normas nacionales en vigor o si la conexión hidráulica es incorrecta. También será motivo de extinción la instalación incorrecta de los dispositivos de seguridad contra el exceso de presión, la corrosión anormal causada por una mala conexión hidráulica, una inadecuada conexión a tierra, la inadecuación de la sección del cable eléctrico o el no haber seguido el esquema de conexión indicado en este manual. Igualmente será motivo de extinción de la garantía un mantenimiento inadecuado, las reparaciones o recambios no realizados por el servicio técnico de la empresa o no autorizadas por la misma o la desconexión del dispositivo anticorrosión.

Los productos presentados en este manual de instrucciones pueden ser modificados según las evoluciones técnicas y las normas en vigor.

Advertências gerais

Este equipamento não se destina a ser utilizado por pessoas (incluindo crianças) com capacidades físicas, sensoriais ou mentais reduzidas, ou por pessoas sem experiência nem conhecimento, exceto as que puderam beneficiar, por intermédio de uma pessoa responsável da sua segurança, de uma vigilância ou de instruções prévias sobre a utilização do equipamento. As crianças devem ser vigiadas para não brincarem com o equipamento. Este equipamento pode ser utilizado por crianças de idade igual ou superior a 8 anos e por pessoas com capacidades físicas, sensoriais ou mentais reduzidas, ou sem experiência nem conhecimento, desde que sejam devidamente acompanhadas ou recebam instruções relativas à utilização do equipamento em segurança e os riscos incorridos tenham sido compreendidos. As crianças não devem brincar com o equipamento. A limpeza e a manutenção pelo utilizador não devem ser efetuadas por crianças sem vigilância.

INSTALAÇÃO

ATENÇÃO: Equipamento pesado a manusear com precaução.

- Instalar o equipamento num local protegido da geada (4 °C a 5 °C, no mínimo).
- Posicionar o equipamento num local acessível.
- A garantia não cobre os danos ocasionados pela pressão em excesso que possa causar o bloqueio do dispositivo de segurança.
- Prever a ventilação do local de instalação. A temperatura deste local não deverá ultrapassar 35 °C.
- Em caso de instalação numa casa de banho, o equipamento não deve ser instalado no volume V1 ou V2 (ver secção 1.2). Se as dimensões não o permitirem, pode, no entanto, ser instalado no volume V2. Deverá ser posicionado o mais alto possível no volume V1 em montagem horizontal (se o produto o permitir).
- Em qualquer caso, assegurar-se de que a parede tem capacidade para suportar o peso do equipamento cheio de água.
- Os estribos de montagem só permitem fixar o equipamento nas configurações indicadas neste manual. Não permitem fixar o equipamento no teto.
- A fixação à parede do equipamento: Deixar, por baixo das extremidades dos tubos do equipamento, um espaço livre, pelo menos, igual a 300 mm até 100 litros e 480 mm para capacidades superiores, para poder intervir nos equipamentos e acessórios.
- Para efetuar a montagem, consultar as figuras de instalação (ver secção 3).



Manual a conservar, mesmo após a instalação do equipamento.

Advertências gerais

- É imperativo instalar um recipiente de retenção de líquidos sob o equipamento sempre que este estiver instalado num teto falso, num sótão ou por cima de espaços habitados. É necessário instalar uma drenagem ligada ao esgoto.

- Este equipamento foi concebido para ser utilizado até uma altitude de 2000 m.
- Este termoacumulador vem equipado com um termostato com uma temperatura de funcionamento superior a 60 °C na posição máxima, capaz de limitar a proliferação das bactérias de Legionella no depósito.

Atenção! Acima dos 50 °C, a água pode provocar imediatamente queimaduras graves. Verifique a temperatura da água antes de tomar banho ou duche.

LIGAÇÃO HIDRÁULICA

- Um grupo ou válvula de segurança novo/a, calibrado/a a 0,8 MPa (8 bar) com a dimensão mínima de 1/2" e conforme à norma EN 1487, deve ser obrigatoriamente ligado/a diretamente na entrada da água fria. O grupo de segurança deve ser protegido da geada (gelo).
- É necessário dispor de um redutor de pressão (não fornecido) caso a pressão de alimentação seja superior a 0,5 MPa (5 bar).
- Os tubos devem ser rígidos (cobre) ou flexíveis (flexíveis trançados, de aço inoxidável) e suportar 100 °C e 1 MPa (10 bar). Caso contrário, utilizar um limitador de temperatura.
- Ligue o sistema de segurança a um tubo de escoamento mantido ao ar livre num ambiente livre de geada (gelo), com declive contínuo para a evacuação do água de expansão ou da água quando seja despejada do termoacumulador.
- Efetue a descarga do dispositivo de segurança uma vez por mês, de forma a prevenir a formação de calcário e verificar que não está bloqueado.
- Para drenar o equipamento: Desligue o equipamento e desconecte a entrada da água fria, abra as torneiras da água quente e manipule a abertura da válvula de segurança antes destas operações.
- Verificar o correto enchimento do termoacumulador antes de o ligar à eletricidade, abrindo uma torneira de ÁGUA QUENTE. Deve sair ÁGUA FRIA.
- No início do aquecimento, é possível que seja libertado um fumo ligeiro. Este fenómeno é normal.

Advertências gerais

LIGAÇÃO ELÉTRICA

- Antes de retirar a cobertura, certifique-se de que desliga a alimentação, de forma a evitar quaisquer riscos de ferimentos ou choque elétrico.
- A instalação elétrica deve incluir, a montante do equipamento, um dispositivo de corte omnipolar (fusível, disjuntor – disjuntor diferencial de 30 mA).
- Se o cabo de alimentação estiver danificado, deve ser substituído por um cabo ou um conjunto especial, disponível junto do fabricante ou do seu Serviço de Assistência Técnica.
- A ligação à terra é obrigatória. Ligue sempre o condutor de terra do cabo ao fio de terra ou ligue o condutor de terra ao terminal adequado, identificado pelo símbolo .
- É interdito ligar as resistências diretamente na rede elétrica.
- Este equipamento não foi concebido para ser instalado a uma altitude superior a 2000 m.
- O manual de instruções deste equipamento está disponível no serviço pós-venda. (coordenadas no final do manual).

1. Instalação do equipamento

1.1 Informações técnicas

Consulte as informações técnicas no final do manual, páginas I a IV, relativamente a:

- Conteúdo da embalagem
- Características técnicas.

1.2 Instalação específica em casa de banho

- Instalação fora dos volumes 1 e 2 (NF C 15-100).

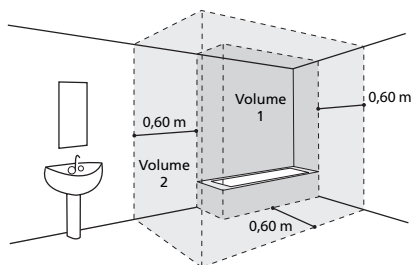

Se as dimensões da casa de banho não permitirem colocar o termoacumulador fora dos volumes 1 e 2:

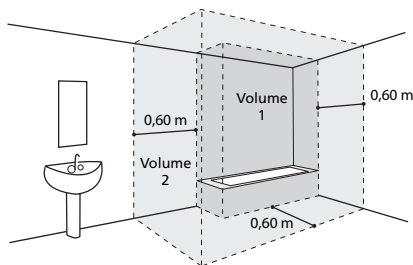

Então, possível no *Volume V2*

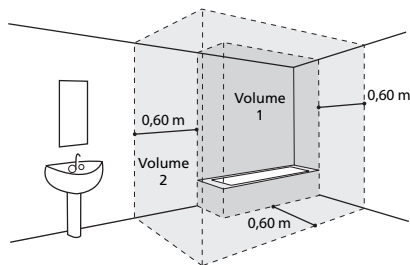

ou possível no *Volume V1* se:

- o termoacumulador estiver na horizontal e colocada o mais alto possível (apenas de 40, 65 e 80 L)
- as canalizações são de material condutor
- o termoacumulador está protegido por um disjuntor de corrente diferencial residual (30 mA) ligado a montante do termoacumulador

2. Como instalar o termoacumulador?

2.1 Termoacumulador vertical de parede:

Gamas Flat e Square

1 Posicionar o esquema de furação impresso na embalagem, na superfície da parede e realizar as marcações correspondentes ao modelo do termoacumulador, tendo em consideração os espaços mínimos que devem ser respeitados em volta do termoacumulador (ver esquema A).

2 Abrir os furos e, em seguida, fixar o equipamento utilizando as fixações com o diâmetro (\varnothing) de 10 mm adaptadas à parede (placa de gesso, betão, tijolo).

Atenção: a parede deve ter capacidade para suportar o peso do termoacumulador quando está cheio.

3 Fixar firmemente os estribos (para as capacidades de 25/40/65/80 L) ou o estribo único (para as capacidades de 75/100/150 L) e verificar, com uma fita métrica, as distâncias entre os estribos. Os elementos utilizados para a fixação não deverão ultrapassar a superfície de apoio do termoacumulador. **NOTA:** Para os modelos de 25/40/65/80 L, se a resistência da parede for suficiente, é possível a fixação apenas com o estribo superior. Para garantir uma boa fixação, posicionar o estribo inferior nos parafusos de fixação do termoacumulador, com as aberturas dirigidas para baixo. O estribo inferior serve de batente, tomando apoio na parede sem fixação (esquema C ou D).

4 Levantar e colocar o termoacumulador contra o ou os estribos, tendo o cuidado de colocar os parafusos de fixação por cima dos estribos.

5 Fazer descer o termoacumulador até que os parafusos de fixação se encaixem nos entalhes. Depois de encaixar os parafusos de fixação já não é possível fazer deslizar lateralmente o equipamento sem exercer uma força significativa.

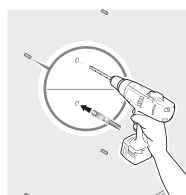
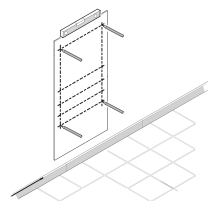

Peso indicativo do equipamento cheio

Gama	Capacidade	Massa
Flat	25 L	45 kg
	40 L	70 kg
	65 L	100 kg
	80 L	120 kg
Square	75 L	105 kg
	150 L	200 kg

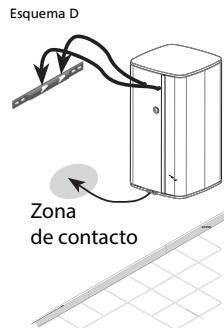
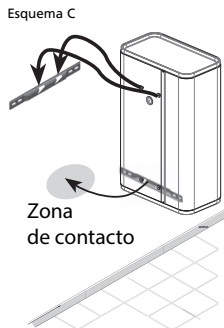
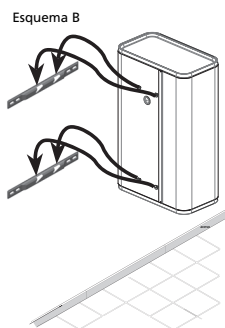
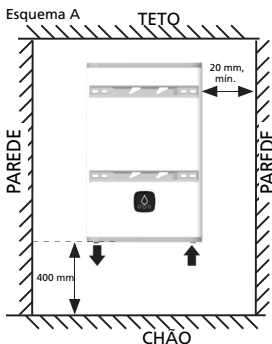
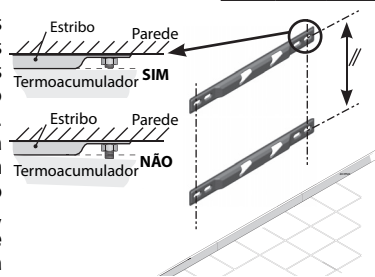

A saída de água quente deve estar posicionada à esquerda do equipamento.

2.2 Equipamento horizontal de parede

(25/40/65/80 L)

ATENÇÃO: O modelo QUADRADO de 75/100/150 L é apenas de montagem vertical mural.

- 1 Posicionar o esquema de furação impresso na embalagem, na superfície da parede e realizar as marcações correspondentes ao modelo do termoacumulador, tendo em consideração os espaços mínimos que devem ser respeitados em volta do termoacumulador (ver esquema E).
- 2 Abrir os furos e, em seguida, fixar o equipamento utilizando as fixações com um diâmetro (\varnothing) mínimo de 10 mm adaptadas à parede (placa de gesso, betão, tijolo). Atenção: a parede deve ter capacidade para suportar o peso do termoacumulador quando está cheio.
- 3 Fixar firmemente os estribos de suporte e verificar, com uma fita métrica, as distâncias entre os estribos. Os elementos utilizados para a fixação não deverão ultrapassar a superfície de apoio do equipamento.
- 4 Levantar e colocar o equipamento contra o ou os estribos, tendo o cuidado de colocar os parafusos de fixação por cima dos estribos (esquema F).
- 5 Fazer descer o equipamento até que os parafusos de fixação se encaixem nos entalhes. Depois de encaixar os parafusos de fixação, já não é possível fazer deslizar lateralmente o equipamento sem exercer uma força significativa.

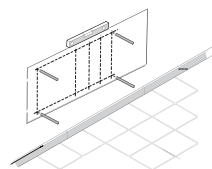

Peso indicativo do equipamento cheio

Gama	Capacidade	Massa
Flat	25 L	45 kg
	40 L	70 kg
	65 L	100 kg
	80 L	120 kg

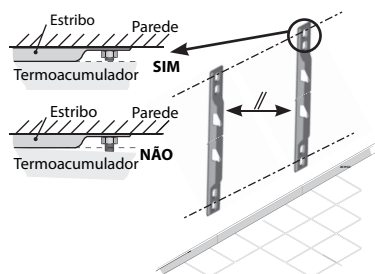
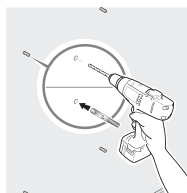

NOTA: A entrada de água fria e a saída de água quente devem estar posicionadas à esquerda. A saída de água quente deve ficar posicionada em cima.

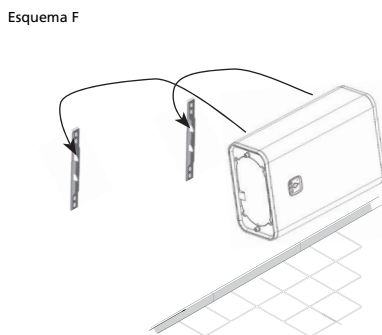
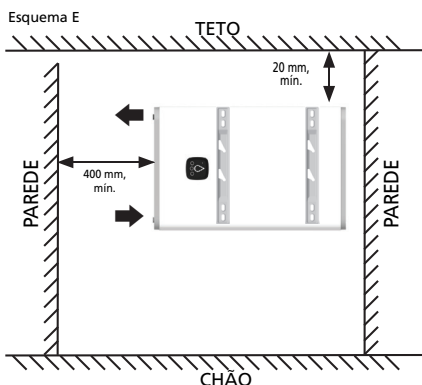

Os estribos de montagem não permitem uma montagem diferente das que são indicadas neste manual. É rigorosamente INTERDITO utilizar estribos para uma fixação ao teto. uma fixação ao teto.

3. Ligação elétrica e hidráulica

Exemplo com um equipamento vertical de parede

Quadro elétrico de 230 V

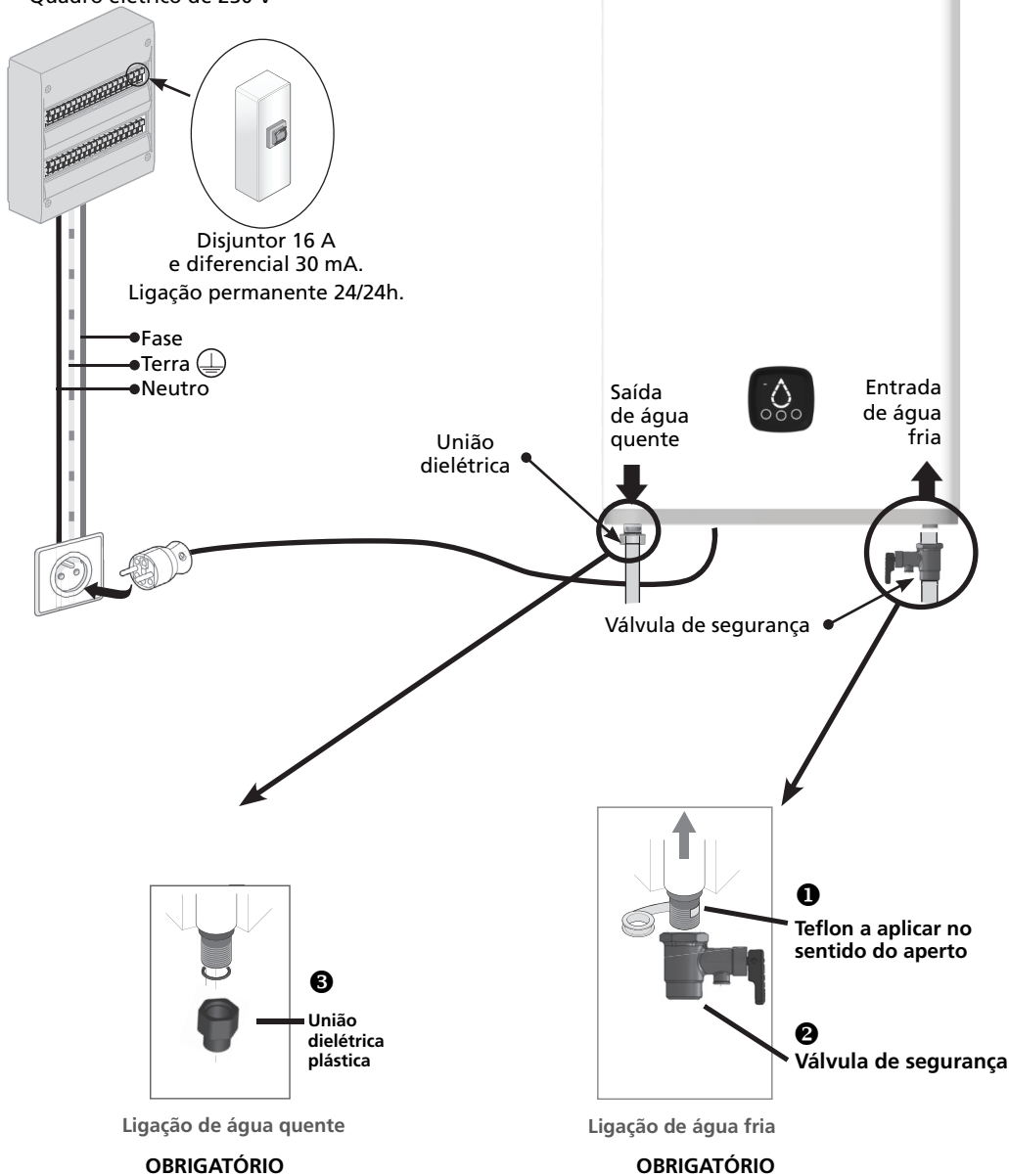

4. Interface de comando (IHM)

Botão de toque WIFI

Modo BOOST

Modo Ausência
(anticongelação)

Modo Manual

Indicadores de água
quente disponível
e de aquecimento
(Gota de Água)

Modo ECO+



NOTA: Se o equipamento estiver inativo durante 60 segundos, os indicadores LED da Gota de Água serão desligados e o círculo à volta do modo selecionado (e o LED WIFI se o produto estiver conectado) irá começar a piscar na IHM. A indicação na Gota de Água será reativada se um botão for premido ou se o equipamento estiver a aquecer.

Indicadores	Estado do indicador	Significado
	Aceso	Modo Ausência ativado: Manutenção do equipamento fora de congelação (7 °C). A função BOOST está desativada.
	Aceso	Modo Manual selecionado: Para regular a temperatura da água quente, toque nos botões até o nível desejado estiver selecionado nos LEDs da Gota de Água (disponíveis 5 níveis).
	Aceso	Com o modo ECO+ ativado, o equipamento efetua a inicialização dos consumos para se adaptar às necessidades do utilizador e fazer economias de energia, garantindo o conforto.
	Segmentos da gota de água a acenderem-se a seguir ao outro	A função BOOST é ativada através de uma pressão breve. A ativação do modo BOOST regula a temperatura de aquecimento para o nível máximo durante 1 hora. Uma vez concluído o aquecimento, o equipamento regressará ao modo que estava selecionado antes da ativação do modo BOOST.
	Intermitente	Equipamento em fase de emparelhamento.
	Aceso	Equipamento corretamente emparelhado.
	Aceso	O equipamento não está a aquecer a água. Os segmentos acesos mostram a quantidade de água quente disponível.
	Intermitente	O equipamento está a aquecer a água a fim de obter o nível exigido. Os segmentos acesos fixos mostram a quantidade de água quente disponível.
	Segmento superior aceso a cor-de-laranja	O equipamento não está a funcionar corretamente. Consulte a lista de códigos de erro abaixo ou contacte os serviços pós-venda.

5. Conectividade

Este equipamento dispõe de uma função Wi-Fi que lhe permite ser ativado ou programado à distância com o seu smartphone ou tablet.

Para este efeito, é necessário dispor dos seguintes acessórios:

- Box de acesso à Internet



- Aplicação *Cozytouch* compatível com iOS e Android.

Transferência gratuita a partir das Stores



iOS versão 9.0 mínimo



Android versão 4.1 mínimo

Depois de instalar a aplicação, deve munir-se da identificação de utilizador e palavra-passe da sua Box de Internet e abrir a aplicação Cozytouch. Respeite e siga as instruções, etapa a etapa, que permitirão criar a sua conta e efetuar o emparelhamento do seu equipamento.



Código QR

Pode fazer a leitura do código QR exibido na IHM para identificar e emparelhar o seu equipamento com facilidade.

No final do procedimento (como indicado no procedimento de instalação da aplicação), consulte a caixa de mensagens do correio eletrónico indicado, para ativar a sua conta de utilizador. A partir deste momento, pode ligar-se para aceder a todos os nossos serviços.

ATENÇÃO, durante o procedimento de emparelhamento:

Coloque o seu smartphone (ou tablet) perto do seu equipamento

O seu produto emitirá vários bips (o que é um funcionamento normal)

NOTA: O sinal de Wi-Fi deverá ser suficiente forte na zona de instalação do seu produto. Se assim não for (sinal demasiado fraco ou nulo), aconselhamo-lo a instalar um repetidor de sinal de Wi-Fi.

DECLARAÇÃO DE CONFORMIDADE DA DIRETIVA RED 2014/53/UE (*)

Pela presente, a ECET declara que o equipamento abaixo referenciado está em conformidade com os requisitos essenciais da Diretiva RED 2014/53/UE.

A declaração de conformidade UE completa deste equipamento também está disponível, a pedido, junto do nosso serviço pós-venda (ver morada e coordenadas no final do manual).

Designação: Equipamento elétrico de parede plano e equipamento elétrico de parede S4

Modelos: 25, 40, 65, 80 L para a gama Plana e 75, 100, 150 L para a gama S4

Características:

Bandas de frequência rádio utilizada pelo Emissor-Recetor: Wi-Fi 2.4G: 2400 MHz a 2483,5 MHz

Potência de radiofrequência máxima: <20 dBm

Equipamento hertziano de Classe 2: pode ser colocado no mercado e colocado em serviço sem restrições

Alcance rádio: entre 100 e 300 metros em campo livre, variável consoante os equipamentos associados (o alcance pode ser diferente consoante as condições de instalação e do ambiente eletromagnético).



A conformidade relativamente às normas Rádio e de Compatibilidade eletromagnética foi verificada pelo organismo notificado:

0536 – Emitech, Juigné Sur Loire, France

(*) Diretiva de Equipamentos de Rádio

6. Ajuda à resolução de problemas

6.1 Indicadores de duche intermitentes

Estado do indicador	Significado	Solução
Segmento superior aceso a cor-de-laranja com um segmento da gota de água aceso à esquerda 	Avaria da sonda de regulação (depósito de saída)	Substituir a sonda de regulação.
Segmento superior aceso a cor-de-laranja com um segmento da gota de água aceso à direita 	Avaria da sonda de regulação (depósito de entrada)	
Segmento superior aceso a cor-de-laranja com o segmento inferior aceso 	Erro de comunicação com a placa de alimentação	Controlar a conexão à placa de alimentação (MCB). Se estiver conectada, substituir a MCB ou contactar o serviço pós-venda.

6.2 Nenhum indicador aceso*

Causa	Ação a realizar	Solução
Falha de alimentação do equipamento	Controlar a alimentação (230 V) do equipamento com o auxílio de um equipamento de medição (multímetro).	Em caso de falta de alimentação ou de falha de alimentação, solicitar a intervenção de um instalador electricista
	Controlar se alimentação permanente 24/24.	Se o equipamento estiver ligado em horas de vazio, significa que existe defeito de instalação. Solicitar a intervenção de um instalador electricista
Ativação de um termóstato de segurança	Controlar a alimentação na saída do ou dos termóstatos de segurança.	Reativação da segurança do termóstato. Se a avaria persistir, solicitar a intervenção de um instalador e contactar o serviço pós-venda.
Falha de funcionamento do equipamento	Controlar a alimentação do equipamento ao nível da placa de potência, com o auxílio de um equipamento de medição (multímetro), que deve ser de 230 V.	Se a alimentação estiver correta, solicitar a intervenção de um instalador electricista e proceder à substituição da placa de potência.
	Controlar se o cabo de ligação entre a placa de potência e a caixa de controlo está corretamente ligado.	Ligar corretamente o cabo de ligação.

* Exceto se IHM desligada voluntariamente

7. Âmbito de aplicação da garantia

Esta garantia não cobre falhas decorrentes de:

7.1 Condições ambientais anormais

- Danos provocados por pancadas ou quedas no decurso de manipulações depois de sair da fábrica.
- Instalação do equipamento num local exposto a geadas ou a intempéries (ambientes húmidos, agressivos ou mal ventilados).
- Utilização de água com critérios de agressividade como os definidos pelo DTU Canalização 60-1 cláusula adicional 4 sobre a água quente (teor de cloretos, sulfatos, cálcio, resistência e alcalinidade total (TAC)).
- Dureza da água < 15 °f.
- Inobservância das normas (EN 50160) de rede elétrica (alimentação elétrica com picos mínimos e máximos de tensão, frequências não conformes, por exemplo).
- Danos decorrentes de problemas desconhecidos devido à seleção do local de instalação (local de difícil acesso) e que poderiam ter sido evitados com uma reparação imediata do equipamento.

7.2 Instalação que não cumpre os regulamentos, as normas e as regras da arte

- Ausência ou montagem incorreta de um grupo de segurança novo e em conformidade com a norma EN 1487, ou modificação da respetiva regulação, etc.
- Aplicação diretamente no equipamento de um sistema hidráulico que impeça o funcionamento do grupo de segurança (redução de pressão, torneira de corte, etc.) (ver a página 14).
- Corrosão anormal das ligações (água quente e água fria) na sequência de uma ligação hidráulica incorreta (falta de estanquidade) ou ausência de mangas dielétricas (contacto direto ferro-cobre).
- Ligação elétrica defeituosa: não cumpre a norma NF C 15-100 ou as normas em vigor no país, ligação à terra incorreta, secção de cabo insuficiente, ligação em cabos flexíveis, inobservância dos esquemas de ligação especificados pelo fabricante.
- Posicionamento do equipamento não conforme às instruções do manual.
- Corrosão externa decorrente da falta de estanquidade da tubagem.
- Ausência ou montagem incorreta da tampa de proteção elétrica.
- Ausência ou montagem incorreta da trajetória do cabo.
- Queda de um equipamento, na sequência da utilização de fixações não adaptadas ao suporte de instalação.

7.3 Manutenção defeituosa

- Incrustações anormais nos elementos aquecedores ou órgãos de segurança.
- Falta de manutenção do grupo de segurança traduzida em sobrepressões.
- Alteração do produto original, sem autorização prévia do fabricante, ou utilização de peças sobresselentes não indicadas pelo mesmo.
- Inobservância das condições de manutenção do ânodo de magnésio (ver parágrafo 8.3). Estes aparelhos são conformes às diretivas 2014/30/UE sobre a compatibilidade eletromagnética, 2014/35/UE sobre a baixa tensão, 2015/863/EU e 2017/2102/EU sobre a ROHS e ao regulamento 2013/814/UE que complementa a diretiva 2009/125/CE sobre o ecodesign.

8. Garantia

A instalação, uso e manutenção da bomba de água devem ser feitas de acordo com as boas práticas, as normas em vigor no país de instalação e as instruções presentes neste manual. **Na União Europeia**, este equipamento está coberto pela garantia estatutária concedida aos consumidores, de acordo com a Diretiva 1999/44/CE, a partir da data de entrega do equipamento ao utilizador final. Adicionalmente à garantia estatutária, alguns produtos dispõem de uma garantia suplementar, limitada à substituição gratuita do depósito e de componentes avariados reconhecidos como tal, à **exclusão do custo de substituição e transporte**. Consulte a tabela abaixo. Esta garantia não afeta quaisquer direitos dos quais poderá beneficiar como resultado da aplicação da garantia estatutária. Aplica-se no país de aquisição do produto, desde que esteja também instalado no mesmo território. Todos os danos devem ser comunicados ao depositário antes da substituição ao abrigo da garantia e o equipamento permanecerá à disposição de especialistas de seguros e do fabricante.

Garantia estatutária	2 anos
Garantia comercial suplementar sobre depósitos e manga do elemento de aquecimento	+ 5 anos

Exclusões: Peças de desgaste: ânodos de magnésio ... Equipamento que não pode ser avaliado (difícil acesso para reparação, manutenção e avaliação). Aparelhos expostos a condições ambientais anormais: geada, condições meteorológicas exteriores, água com características químicas anormais fora dos critérios de potabilidade, rede elétrica pública com picos de tensão. Equipamento instalado sem observar as normas em vigor no país de instalação: dispositivo de segurança ausente ou incorreto, corrosão anormal devido a ligações hidráulicas incorretas (contacto ferro/cobre), ligação à terra incorreta, espessura desadequada de cabos, inobservância dos desenhos de ligação apresentados nestas instruções. Equipamento não mantido em conformidade com estas instruções. Reparações ou substituição de peças ou componentes no equipamento não efetuadas ou não autorizadas pela empresa responsável pela garantia. A troca de um componente não prolonga o período da garantia do equipamento. A garantia aplicar-se-á aos produtos defeituosos e avaliados pela empresa responsável pela garantia. É obrigatório manter os produto à disposição do último.

Para reivindicar a garantia, entre em contacto com o seu instalador ou revendedor. Se necessário, contacte: GROUPE ATLANTIC PORTUGAL Av. D. João II, n.º 50, 4.º piso. Parque das Nações 1990-095 LISBOA (PORTUGAL) Mais informações em www.thermor.pt ou no Tf. 808202867 que o informará sobre as medidas a tomar.

Tipo / Referência:		Carimbo do revendedor
N.º de série:		
Nome e morada do cliente:	_____	

Üldised hoiatused

Seade ei ole ette nähtud kasutamiseks füüsilise, sensoorse või vaimse puudega isikutele (sealhulgas lastele) või isikutele, kellel puuduvad vastavad kogemused või teadmised, välja arvatud juhul, kui seadme ohutuse eest vastutav isik nende järele valvab või on andnud neile eelnevad juhised seadme kasutamise kohta. Jälgige, et lapsed ei saaks selle seadmega mängida. Lapsed alates 8 eluaastast, vähenenud füüsilise, sensoorse või vaimse võimekusega inimesed, samuti inimesed, kellel puuduvad kogemused ja tehnilised teadmised, võivad seadet kasutada juhul, kui nende tegevust kontrollitakse, nendele on eelnevalt tutvustatud seadme kasutamise juhendit ja nendele on selgitatud võimalikke ohtusid. Lastel on keelatud seadmega mängida. Seadme puhastust ja teenindamist ei või teostada lapsed ilma järelevalveta.

PAIGALDAMINE

TÄHELEPANU: Tegemist on raske seadmega, mida tuleb käsitseda ettevaatlikult.

- Paigaldage seade külmumiskindlasse ruumi (min 4 °C kuni 5 °C).
- Paigaldage seade ligipääsetavasse kohta.
- Kui seade on kahjustatud ohutusseadise omavolilise muutmise tõttu, siis garantii seda ei kata.
- Kui seade paigaldatakse ruumi, kus temperatuur on pidevalt kõrgem kui 35 °C, peab ruum olema ventileeritav.
- Boileri paigaldamisel vannituppa ei tohi seadet paigaldada V1- või V2-tsooni alale (vt punkt 1.2). Kui aga ruumi mõõtmed seda ei võimalda, võib seadme erandkorras paigaldada tsooni V2, horisontaalse seadme ka tsooni V1 nii kõrgele kui võimalik.
- Veenduge, et sein, millele seade paigaldatakse, suudab kanda veega täidetud seadme raskust.
- Kinnitusklambrid võimaldavad seadme paigaldada ainult selles juhendis näidatud viisidel. Need ei võimalda kinnitada seadet lakke.
- Vertikaalsete seinale kinnitavate seadmete paigaldus: Kütteelemendi väljavahetamise hõlbustamiseks tulevikus jätke vaba ruum (300 mm kuni 100 l ja 480 mm suurema mahutavuse korral) seadme torude otstest allapoole.
- Järgige monteerimiseks ette nähtud paigalduskeeme (vt jaotis 3).
- Kui seade kinnitatakse ripplae peale, katuse alla või elamispinna kohale, on kohustuslik paigaldada boileri alla kogumisvann. Nõutav on kanalisatsiooniga ühendatud äravool. Seade on ette nähtud kasutamiseks maksimaalselt kõrgusel 2000 m.



Juhend tuleb alles hoida ka pärast seadme paigaldamist.

Üldised hoiatused

- See boiler on varustatud termostaadiga, mille töötemperatuur maksimaalse temperatuuri asendis on üle 60 °C ja mis on suuteline piirama Legionella bakterite levikut paagis.

Tähelepanu! Vesi, mille temperatuur on üle 50 °C, võib kiiresti tekitada tugevaid põletusi. Enne duši alla või vanni minemist kontrollige veetemperatuuri.

HÜDRAULILISED ÜHENDUSED

- Paigaldada tuleb uus kaitseseadis rõhuga 0,8 MPa (8 bar) ja läbimõõduga 1/2, mis vastab kehtivatele standarditele (Euroopas EN 1487). Kaitseklapp peab olema kaitstud külmumise eest.
- Kui veevõrgu surve ületab 0,5 MPa (5 bar), tuleb kaitseklapi ja veetrassi vahele ühendada survealandaja (ei kuulu komplekti).
- Veetorustiku torud peavad olema jäigad (vasktorud) või painduvad (terassukk-voolikud) ning peavad vastu pidama temperatuurile 100 °C ja rõhule 1 MPa (10 bar). Vastasel juhul tuleb kasutada temperatuuri piirajat.

Kaitseseadis tuleb külmumisvabas keskkonnas ühendada survestamata äravoolutoruga, mis on alalise kallakuga vee äravooluks boileri soojenemise või tühjendamise ajal.

- Käitage kord kuus kaitseseadise äravoolu, et vältida katlakivi teket, ja veenduge, et äravool pole blokeeritud.
- Seadme tühjendamine: Enne nende toimingute tegemist katkestage elektriühendus ja sulgege külmavee pealevool, avage kuumaveekraanid ja kasutage kaitseseadist.
- Enne toitevoolu sisselülitamist veenduge, et boiler on korralikult veega täitunud, avatud KUUMAVEEKRAANIST peab tulema KÜLMA VETT.
- Vee soojendamise algusetapil võib seadmest eralduda vähesel määral suitsu, selle näol ei ole tegemist seadme rikkega.

Üldised hoiatused

ELEKTRIÜHENDUSED

- Enne kaitsekatte eemaldamist veenduge, et vool on välja lülitatud, et vältida vigastusi või elektrilööki.
- Elektriühendusele tuleb enne seadet paigaldada mitmepooluseline lüliti. Rikkevoolukaitse paigaldamisel peab rakendumisvool olema 30 mA.
- Kui toitekaabel on kahjustatud, tuleb see asendada spetsiaalse kaabli või komplektiga, mille saate tootjalt või tema hooldusesindajalt.
- Seadme maandamine on kohustuslik. Maandus on kohustuslik. Maandusjuhe tuleb ühendada vastava markeeringuga klemmile .
- Takistite otseühendamine vooluvõrku on keelatud.
- See seade ei ole ette nähtud kasutamiseks kõrgemal kui 2000 meetrit merepinnast.
- Selle toote kasutusjuhendi saate müüjägergselt teeninduselt. (üksikasjad leiate selle juhendi lõpust).

1. Seadme paigaldamine

1.1 Tehniline teave

Juhendi lõpus, lehekülgedel I kuni IV on järgmine teave:

- Pakendi sisu
- Tehnilised andmed

1.2 Paigaldamine vannituppa

- Paigaldamine väljapoole piirkondi 1 ja 2 (NF C 15-100).

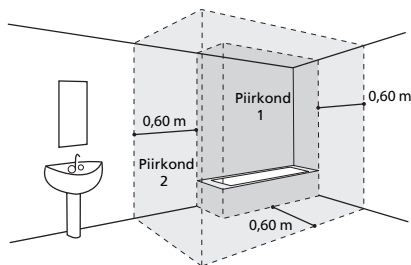

Kui vannitoa mõõtmed ei võimalda paigaldada boilerit väljapoole piirkondi 1 ja 2:

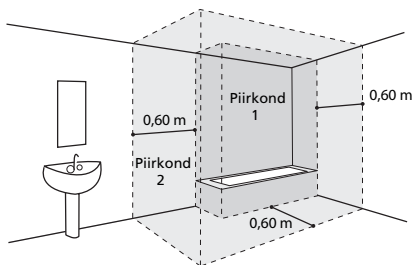

Sel juhul on võimalik *piirkonda V2*

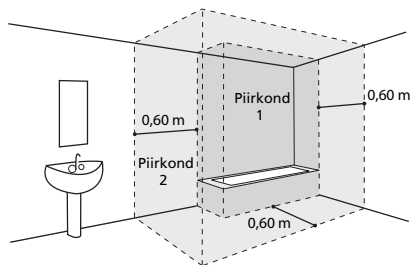

- või võimaluse korral piirkonda V1, kui
- tegemist on horisontaalselt paigaldatava kuumaveeboileriga, mis paigaldatakse võimalikult kõrgele (ainult 40, 65 ja 80 liitrit)
 - torustik on elektrit juhtivast materjalist
 - kuumaveeboilerist ettepoole on paigaldatud jääkvoolu (30 mA) diferentsiaallüliti

2. Kuidas kuumaveeboilerit paigaldada?

2.1 Vertikaalne seinale paigaldatav kuumaveeboiler:

Lameda ja kandilise kuumaveeboileri puhul

1 Asetage boileri pakendile trükitud aukude puurimise mall soovitud kohale seinal ning märkige boileri kinnituspoltide asukohad vastavalt konkreetsele mudelile, arvestades ümber boileri jäetavat nõutavat minimaalset vaba ruumi (vt skeem A).

2 Puurige kinnitusaugud ja kinnitage boiler seinale, kasutades aluseina materjalile (kipsplaat, betoon, telliskivi) sobivaid kinnitusvahendeid (Ø 10mm).

Tähelepanu: sein peab suutma kanda veega täidetud kuumaveeboileri raskust.

3 Kinnitage kinnitusklambrid (boileri maht 25/40/65/80 liitrit) või -klamber (boileri maht 75/100/150 liitrit) tugevasti seina külge ning mõtke mõõdulindiga ära kinnitusklambrite vaheline kaugus. Kinnitamiseks kasutatavad kinnitusvahendid ei tohi ulatuda väljapoole kuumaveeboileri toetuspinna.

MÄRKUS: Kui seina kandevõime on piisav, võib boilereid mahuga 25/40/65/80 liitrit paigaldada vaid ühe paigaldusjaluse abil. Boileri püsivuse tagamiseks paigutage alumine paigaldusjalus boileri vastava kinnituspoldi külge, nii et boileri avad jäävad allapoole. Alumine paigaldusjalus on ette nähtud ainult boileri toetamiseks, seda ei kinnitata kinni kruvides (skeem C või D).

4 Tõstke boiler üles ja paigutage vastu kinnitusklambrit (-klambrleid) nii, et boileri küljes olevad kinnituspoldid jäävad kinnitusklambrite kohale.

5 Laske boiler veidi allapoole, kuni kinnituspoldid fikseeruvad kinnitusklambrite avades.

Kui kinnituspoldid on fikseerunud, ei ole boilerit enam võimalik külgsuunas ilma märkimisväärselt jõudu rakendamata liigutada.

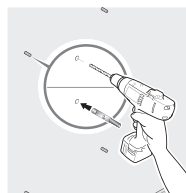
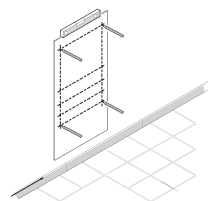
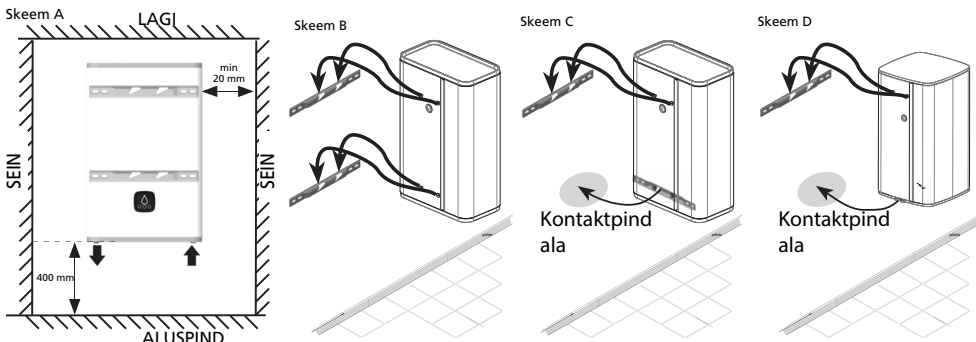

Veega täidetud kuumaveeboileri ligikaudne mass

Seeria	Maht	Mass
Lameda	25 l	45 kg
	40 l	70 kg
	65 l	100 kg
	80 l	120 kg
	75 l	105 kg
Kandiline	100 l	135 kg
	150 l	200 kg

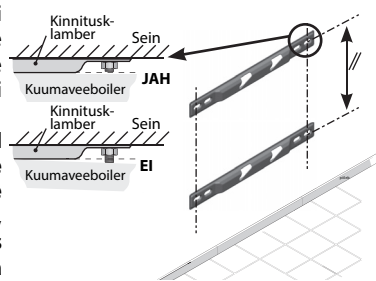

2.2 Horisontaalne seinalle paigaldatav boiler (25/40/65/80 liitrit)

TÄHELEPANU: KANDILISE boileri mahuga 75/100/150 liitrit saab paigaldada ainult vertikaalselt ja seinalle

- 1 Asetage boileri pakendile trükitud aukude puurimise mall soovitud kohale seinal ning märkige boileri kinnituspoltide asukohad vastavalt konkreetsele mudelile, arvestades ümber boileri jäetavat nõutavat minimaalset vaba ruumi (vt skeem E).
- 2 Puurige kinnitusaugud ja kinnitage boiler seinalle, kasutades alusseina materjalile (kipsplaat, betoon, telliskivi) sobivaid kinnitusvahendeid (vähemalt Ø 10mm). Tähelepanu: sein peab suutma kanda veega täidetud boileri raskust.
- 3 Kinnitage kinnitusklambrid tugevasti seina külge ning mõõtko mõõdulindiga ära kinnitusklambrite omavaheline kaugus. Kinnitamiseks kasutatavad kinnitusvahendid ei tohi ulatuda väljapoole kuumaveeboileri kontaktpinda.
- 4 Tõstke boiler üles ja paigutage vastu kinnitusklambrit (-klambreid) nii, et boileri küljes olevad kinnituspoldid jäävad kinnitusklambrite kohale.
- 5 Laske boiler veidi allapoole, kuni kinnituspoldid fikseeruvad kinnitusklambrite avades. Kui kinnituspoldid on fikseerunud, ei ole boilerit enam võimalik külgsuunas ilma märkimisväärset jõudu rakendamata liigutada.

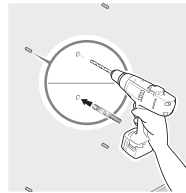
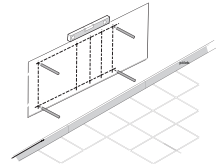

Veega täidetud kuumaveeboileri ligikaudne mass

Seeria	Maht	Mass
Lame	25 l	45 kg
	40 l	70 kg
	65 l	100 kg
	80 l	120 kg

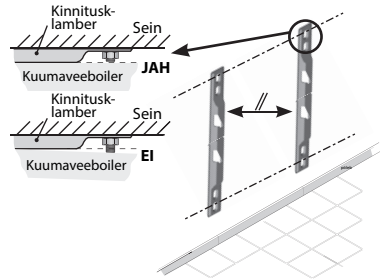

MÄRKUS: Kuuma ja külma vee torud peavad jääma kuumaveeboilerist vasakule. Kuuma vee väljundtoru peab paiknema ülevalpool.

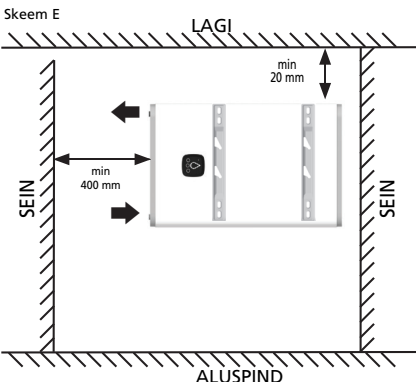

Skeem F

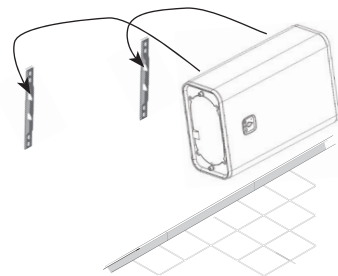

Kinnitusklambrid võimaldavad boilerit paigaldada üksnes selles juhendis näidatud viisil. Kinnitusklambrite kasutamine kuumaveeboileri paigaldamiseks lakke on rangelt KEELATUD.

3. Elektriline ja hüdrauliline ühendamine

Näide vertikaalselt seinale paigaldatava kuumaveeboileri kohta

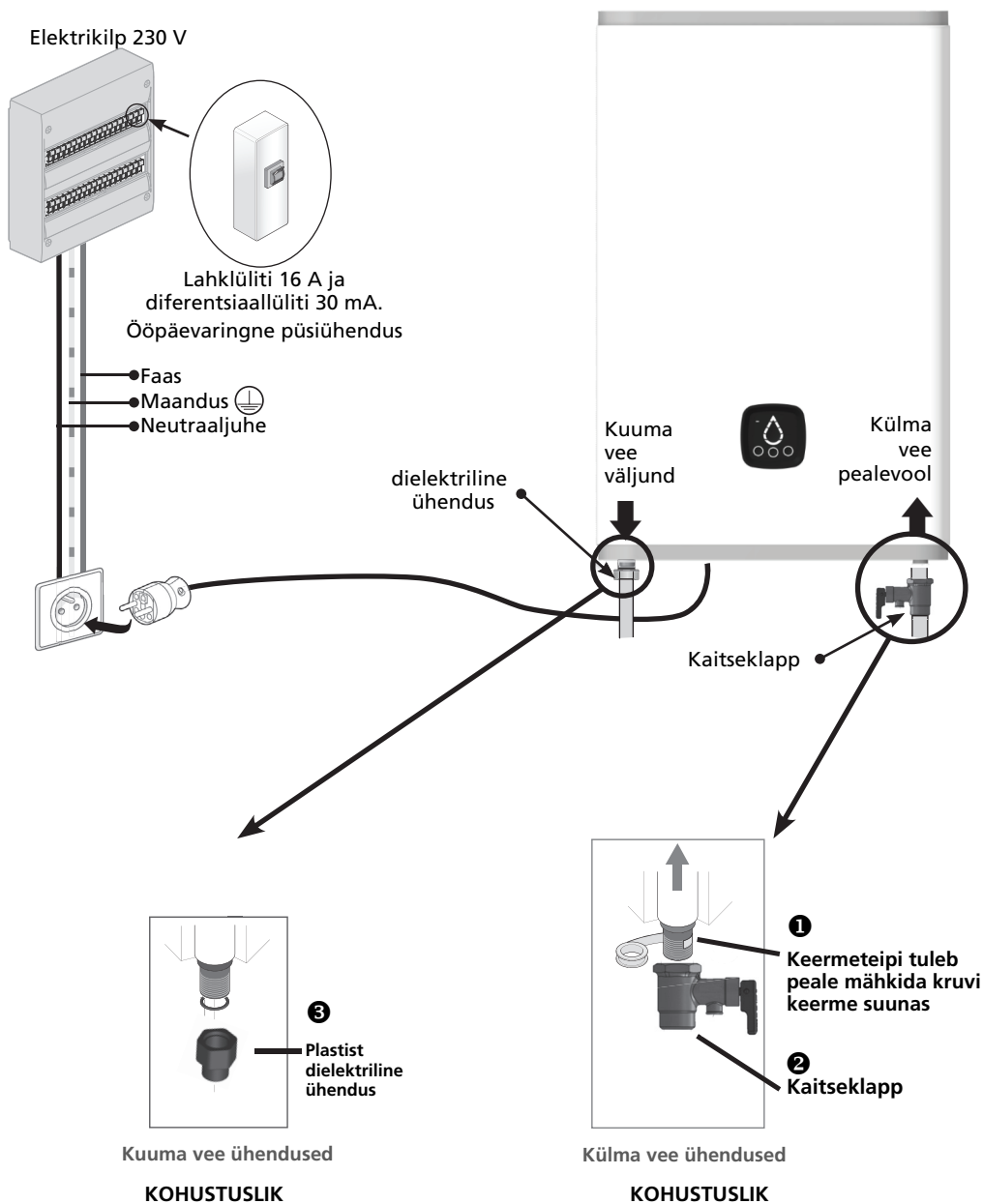

4. Juhtliides (IHM)

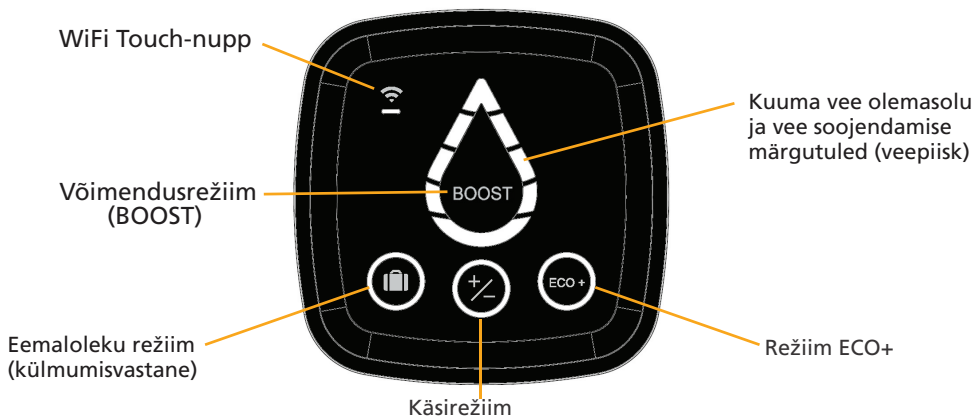

MÄRKUS: Kui seade on 60 sekundi vältel passiivne, lülituvad veepiisa LED-märgutuled välja ja juhtmoodulil hakkab vilkuma valitud režiimi ümber olev ring (ja WiFi-LED, kui toode on ühendatud). Nupu kasutamisel või kui seade soojendab vett, aktiveeritakse veepiisa näidik uuesti.

Märgutuled	Märgutule olek	Tähendus
	Pöleb	Valitud on eemaloleku režiim: Kuumaveboilerit hoitakse külmumise eest (7 °C). Funktsioon BOOST on välja lülitatud.
	Pöleb	Valitud on käsirežiim: Kuumavee temperatuuri seadistamiseks puudutage nuppe, kuni veepiisa LED-idel on märgitud soovitud tase (saadaval on 5 taset).
	Pöleb	Režiim ECO+ on sisse lülitatud, kuumaveboiler kohandub kasutaja harjumustega ning võimaldab säästuda energia kokkuhoidu, tagades vastavuse kasutaja vajadustega ning maksimaalse kasutusmugavuse.
	Veetilga osad süttivad üksteise järel	Funktsioon BOOST lülitatakse sisse lühikese vajutusega. BOOST-režiimi aktiveerimine seadistab kütetemperatuuri üheks tunniks tasemele Max Pärast soojendamist naaseb seade režiimi, mis valiti enne BOOST-režiimi aktiveerimist.
	Vilgub	Sidumistoiming teise seadmega on pooleli.
	Pöleb	Kuumaveboiler on nõuetekohaselt teise seadmega seotud.
	Pöleb	Seade ei soojenda vett. Pölevad osad näitavad saadaoleva kuumavee kogust.
	Vilgub	Seade soojendab vett, et säästuda nõutav tase. Pidevalt põlevad osad näitavad saadaoleva kuumavee kogust.
	Ülemine osa põleb oranžilt	Seade on rikkis. Vaadake allpool olevat tõrkekoodide loendit või pöörduge müüjajärgse teeninduse poole.

5. Ühenduvus

See seade on varustatud WiFi funktsiooniga, mis võimaldab seadet juhtida või programmeerida interneti vahendusel nutitelefoni või tahvelarvutiga.

Selle funktsiooni kasutamiseks on vaja järgmist:

- ruuterit internetile juurdepääsuks



- tarkvararakendust *Cozytouch*, mis on ühilduv Android- või IOS-platvormiga.

Tarkvara on võimalik tasuta alla laadida mobiiläppide allalaadimisrakenduse abil.



iOSi versioon vähemalt 9.0



Androidi versioon vähemalt 4.1

Pärast rakenduse paigaldamist veenduge, et teil on olemas internetiruuteri WiFi võrgu nimetus ja parool ning avage rakendus Cozytouch. Seejärel järgige teile antavaid juhiseid, mis võimaldavad luua oma kasutajakonto ja siduda oma seadme võrguga.



Oma seadme hõlpsaks tuvastamiseks ja sidumiseks skannige juhtmoodulil olevat QR-koodi.

Installeerimistoimingu lõpus tuleb (nagu on märgitud rakenduse paigaldamise juhendites) oma kasutajakonto aktiveerimiseks klõpsata teile saadud meilis olevale lingile. Seejärel on teil võimalik kasutada kõiki meie pakutavaid teenuseid.

TÄHELEPANU: sidumistoimingu ajal jälgige, et teie mobiiltelefon (või tahvelarvuti) oleks kuumaveeboileri läheduses.

Sidumise ajal kostab mitu helisignaali (piiksu). Tegemist on normaalse olukorraga.

MÄRKUS: Boileri paigaldamise piirkonnas peab olema piisavalt tugev WiFi-signaali. Vajaduse korral (nõrk või puuduv signaal) soovitate kasutada WiFi repiiteri süsteemi.

VASTAVUSDEKLARATSIOON, DIREKTIIV 2014/53/EL (RED) (*)

ECET teatab, et järgnevas kirjeldatud seade vastab direktiivi 2014/53/EL (RED) põhinõuetele. Selle seadme täielik EU vastavusdeklaratsioon on kättesaadav nõudmisel meie müügijärgsest teenindusest (aadress ja kontaktandmed on toodud juhendi lõpus).

Nimetus: Seinale paigaldatav lame kuumaveeboiler ja seinale paigaldatav elektriline kuumaveeboiler S4

Mudelid: Lamedad boilerid (Plat) mahuga 25, 40, 65 ja 80 liitrit ja seeria S4 boilerid mahuga 75, 100 ja 150 liitrit

Tehnilised andmed:

Saatja-vastuvõtja kasutatavad sagedusalad: WiFi 2,4 G: 2400 MHz kuni 2483,5 MHz

Maksimaalne raadiosageduslik võimsus: <20 dBm

Raadioseadmete klass: 2. klass, seadet võib turustada ja kasutusele võtta ilma piiranguteta.

Raadiosagedusliku side ulatus: takistuste puudumise korral 100 kuni 300 meetrit; ulatus võib muutuda seoses lisaseadmete või muude seadmete kasutamisega (ulatus on seotud paigalduskoha tingimustega ja elektromagnetilise keskkonnaga). **Vastavust raadioseadmete ja elektromagnetilise ühilduvuse standarditele on kontrollinud järgmine teavitatud asutus:**

0536 – Emitech, Juigné Sur Loire, Prantsusmaa

(*) Raadioseadmete direktiiv

6. Abi tõrgete korral

6.1 Duši märgutuled vilguvad

Märgutule olek	Tähendus	Lahendus
<p>Veetilga ülemine osa põleb oranžilt ja vasakul põleb üks osa.</p> 	Reguleerimisanduri rike (paagi väljund)	Vahetage reguleerimiandur välja.
<p>Veetilga ülemine osa põleb oranžilt, paremal põleb üks osa.</p> 	Reguleerimisanduri rike (paagi sisend)	
<p>Veetilga ülemine osa põleb oranžilt ja all põleb üks osa.</p> 	Sidetõrge toiteploki	Kontrollige ühendust toiteploki (MCB). Kui on ühendatud, asendage MCB või võtke ühendust müüjijärgse teenindusega.

6.2 Ükski märgutuli ei põle (*)

Võimalik põhjus	Vajalik toiming	Lahendus
Kuumaveboileri toitevoolu viga	Kontrollige boileri toitevoolu (230 volti) vastava mõõtevahendi (testri) abil.	Kui toitevool puudubvõi on tegemist toitevoolu häirega, pöörduge elektrik-paigaldaja poole.
	Kontrollige ööpäevaringse pideva toitevoolu olemasolu.	Kui seade on ühendatud ainult HC võrku (odavama tariifiga võrk), on tegemist paigaldusveaga, pöörduge elektrik-paigaldaja poole.
Kaitsetermostaadi rakendumine	Kontrollige kaitsetermostaadi (-termostaatide) väljundvoolu.	Lähtestage termostaadi lüliti. Kui termostaat rakendub uuesti, pöörduge paigaldaja poole ja tootja müüjijärgse teeninduse esindusse.
Kuumaveboileri töö häired.	Kontrollige boileri toitevoolu võimsusploki juures mõõtevahendi (testri) abil ja veenduge, et toitepinge on 230 volti.	Kui toitepinge on nõuetekohane, pöörduge elektrik-paigaldaja poole ja laske võimsusplokk välja vahetada.
	Veenduge, et võimsusploki ja juhtploki vaheline juhe on korralikult ühendatud.	Ühendage ühendusjuhe nõuetekohaselt.

* Välja arvatud juhul, kui juhtmoodul on teadlikult välja lülitatud

7. Garantii kohaldamisala

Garantiid ei kohaldata vigade puhul, mis on tingitud järgmistest asjaoludest.

7.1 Nõuetele mittevastavad kasutustingimused

- Vead, mis on tingitud löökidest või seadme mahakukkumisest pärast tehases väljastamist.
- Seadme paigaldamine kohta, mis ei ole kaitstud külmumise või ilmastiku mõjude eest (niisked, kahjustava keskkonnaga või halvasti ventileeritud ruumid).
- Kasutatakse vett, mille keemilised omadused ei vasta DTU standardi 60-1 lisas 4 kuuma vee kohta sätestatud nõuetele (kloriidide, sulfaatide ja kaltsiumisisaldus, elektrijuhtivus ja vee karedus).
- Vee karedus <15 °f.
- Mittevastavus elektrivõrgu standarditele (NF EN 50160) (näiteks toitepinge ülem- või alampiiridele mittevastavus, ebasobiv sagedus vms).
- Kahjud, mis tulenevad sellest, et tekkinud probleeme ei olnud võimalik kiiresti lahendada tingituna seadme paigalduskohast (raskesti juurdepääsetavad kohad) ning mida oleks võinud seadme kohese parandamisega vältida.

7.2 Eeskirjadele, standarditele ja paigaldustavadele mittevastav paigaldus

- Uue ja standardile EN 1487 vastava kaitsesüsteemi puudumine, nõuetele mittevastav paigaldus või selle süsteemi seadete muutmine, jms.
- Kaitsesüsteemi töötamist takistava hüdrostsüsteemi (rõhualandussüsteem, sulgemiskraan...) paigaldamine vahetult kuumaveeboileri külge. (vt lk 14).
- Veeühenduste (kuum või külm vesi) ebanormaalne korrodeerumine nõuetele mittevastava hüdraulilise ühenduse tõttu (halvasti tihendatud ühendus) või dielektriliste vahemuhvide puudumise tõttu (raua ja vase vahetu kokkupuude).
- Nõuetele mittevastav elektriühendus: mittevastavus standardile NF C 15-100 või kasutusriigis kehtivatele eeskirjadele, nõuetele mittevastav maandamine, toitejuhtme ebapiisav pikkus, ühendamine painduvate juhtmete abil, tootja poolt ette nähtud ühendamisskeemide eiramine.
- Seadme paigutamine mitte vastavalt juhendis toodud juhistele.
- Väline korrodeerumine, mis on tingitud halvasti tihendatud torustikuühendustest.
- Elektriosa kaitsekatte puudumine või ebaõige paigaldamine.
- Juhtme läbiviigumuhvi puudumine või ebaõige paigaldamine.
- Seadme kukkumine paigaldusalusega kokkusobimatute kinnitusvahendite kasutamise tõttu.

7.3 Nõuetele mittevastav hooldus

- Ülemäärane katlakivi kogunemine küttekehadele või kaitsesüsteemidesse.
- Kaitsesüsteemi hooldamata jätmine, mis tingib ülerõhu tekke.
- Seadme ehituse muutmine ilma tootja nõusolekuta või tootja poolt heakskiitmata varuosade kasutamine.
- Magneesiumnoodi hooldamistingimuste eiramine (vt lõik 8.3). Need seadmed vastavad elektromagnetilise ühilduvuse direktiivile 2014/30/EL, madalpingedirektiivile 2014/35/EL, ROHS direktiividele 2015/863/EL ja 2017/2102/EL ning määrusele 2013/814/EL, millega täiendatakse ökodisaini direktiivi 2009/125/EÜ.

8. Garantii

Boiler tuleb paigaldada, seda kasutada ja hooldada vastavalt tehnika nõuetele ja paigaldusriigis kehtivatele standarditele ning käesolevas juhendis toodud juhistele. **Euroopa Liidus** kehtib sellele seadmele seadusega ette nähtud garantii, mis antakse tarbijatele direktiivi 1999/44/EÜ alusel, see garantii kehtib alates kauba tarbijale üleandmise kuupäevast. Lisaks seadusega ette nähtud garantiile kehtib mõnele tootele laiendatud garantii, mis piirduv paagi ja defektseks tunnistatud komponentide tasuta asendamisega, **välja arvatud asendus- ja transpordikulud**. Vt allolevat tabelit. See garantii ei mõjuta mingeid õigusi, mida te seadusjärgse garantii kohaldamise tõttu ei saa kasutada. Seda kohaldatakse toote osturiigis tingimusel, et see on paigaldatud samal territooriumil. Kõikidest kahjustustest tuleb enne garantii alusel vahetamist teatada deponitaarile ning seade peab jääma kättesaadavaks kindlustuseksperidele ja tootjale.

Seadusega ette nähtud garantii	2 aastat
Täiendav kaubanduslik garantii paakidele ja kütteelementide muhvidele	+5 aastat

Välistused: Kuluosad: magneesiumanoodid ... seadmed, millele ei pääse juurde (juurdepääs remondiks, hoolduseks või hindamiseks on keeruline). Tavapäraste keskkonnatingimustega kokku puutuvad seadmed: pakane, välised ilmastikutingimused, ebatavaliste keemiliste omadustega vesi väljaspool joogivee kriteeriume, voolukõikumistega elektrivõrk. Seadmed, mis on paigaldatud paigaldamisriigis kehtivaid standardeid eirates: puuduv või vale ohutusseadis, valedest (raua/vase kontakt) hüdraulikalidestest tingitud ebaharilik korrosioon, vale maandus, kaabli ebapiisav jämedus, käesolevas juhendis toodud ühendusjooniste eiramine. Seadmed, mida pole vastavalt käesolevatele juhistele hooldatud. Seadmete osade või komponentide remont või väljavahetamine, mida pole teinud garantiandja või milleks garantiandja pole luba andnud. Komponenti vahetamine ei pikenda seadme garantiiaega. Garantii kehtib toodetele, mis on defektseid ja millele garantii eest vastutav ettevõtte on hinnangu andnud. Tooted peavad olema viimasele kättesaadavad.

Garantiinõude esitamiseks pöörduge oma paigaldaja või edasimüüja poole. Vajaduse korral võtke ühendust: ATL International Tel (+33) 146836000, faks: (+33) 146836001, 2 allée Suzanne Pénillault-Crapez 94110 Arcueil (France), tel 0080038713858 (Belgia), kes teavitab teid, mida peaksite tegema.

Tüüp / viide:		Edasimüüja tempel
Seerianumber:		
Kliendi nimi ja aadress:	_____	

Thermor 

ONIX CONNECT



www.thermor-heating.com
U0695300 B